

TERMÉKKATALÓGUS

LAKOSSÁGI ÉS KERESKEDELMI BERENDEZÉSEK

 **GREE**
LÉGKONDITIONÁLÓK



20
18



COOL4U

AC SOLUTIONS



GROUP

Üdvözljük a Gree minőség világában!

A Gree gyár a kínai Zhuhai-ban alakult 1991-ben. Mára a kutatás-fejlesztések következtében, az új gyártási technológiai, értékesítési és marketing módszerek bevezetésének eredményeként a nemzetközi légkondicionáló iparág vezető szereplője lett.

A gyár vezetése elkötelezett amellett, hogy világszerte a felhasználókat magas minőségű, csúcstechnológiás termékekkel szolgálja ki. Brazíliai, pakisztáni és 7 kínai gyárában, 70 000 alkalmazottal, számos kiváló minőségű piacvezető terméket állít elő. Jelenlegi gyártási kapacitása 60 millió lakossági és 5,5 millió kereskedelmi klímaberendezés évente. Termékeivel a világ 160 országának piacán van jelen. A széles termékválasztéknak, a jó minőségnek, az egyedi értékesítési módszernek köszönhetően mára világszerte, több mint 300 millió felhasználó otthonában van Gree klímaberendezés.

A gyár világszerte erősítve a Gree népszerűségét az elmúlt években több, nagy nemzetközi beruházásnak volt a nyertese, beszélője. Többek között hozzájárult a 2008-as Pekingi Olimpiai Játékok, a 2010-es FIFA Világbajnokság Dél-Afrikában, vagy a 2014-es Téli Olimpia Socsiban, projektek megvalósulásához.

2012 óta a gyár első helyen szerepel a kínai elektromos berendezéseket gyártó cégek listáján. A Gree az egyetlen kínai gyártó a HVAC területen, amely elnyerte a „World Brand” kitüntetését.

A Cool4U Kft. 2002-től forgalmazója a Gree kiváló minőségű termékeinek. Folyamatos fejlesztésekkel, új értékesítési módszerekkel, viszonteladói hálózat építéssel, marketing tevékenységgel mára elérte, hogy a Gree név minden magyar, klímaberendezés iránt érdeklődő ember számára ismert legyen és egyre több otthonban biztosítja a kellemes komfort érzetet Gree klímaberendezés.

Cégünk a magyar légkondicionáló piac egyik meghatározó szereplőjeként igyekszik minden vásárlói igényt kielégíteni. Forgalmazza a Gree termékpalettájából a lakossági és kereskedelmi klímaberendezéseket, a GMV rendszereket, fan-coilokat, hőszivattyúkat, fűtő-, hűtő-, légtechnikai berendezéseket.

Értékesítési hálózatunk kiszolgálását és a műszaki háttértámogatást a sokéves értékesítési és szakmai tapasztalattal rendelkező, a Gree márkanév mellett elkötelezett csapatunk segíti. Viszonteladó cégeink és szerződött országos szervizhálózatunk képzett szakemberei végzik a berendezések telepítését és üzembe helyezését, biztosítva a vevői elégedettséget a termékek iránt.

Alapvető célunk, hogy a MINŐSÉG és MEGBÍZHATÓSÁG állandó szem előtt tartása mellett kiváló Gree termékekkel, állandó megújulással, fejlesztésekkel, versenyképes árakkal, képzett szakemberekkel álljunk partnereink, vevő körünk rendelkezésére a klíma-, hűtés-, fűtés-, légtechnika piacán.

Reméljük, hogy katalógusunk tanulmányozása tovább fokozza érdeklődését a Gree termékei iránt.

Cool4U Kft. vezetősége



TARTALOMJEGYZÉK

4
TULAJDONSÁGOK

16
TÁVIRÁNYÍTÓK

18
INVERTERES
SPLIT KLÍMÁK

28
ABLAKKLÍMA
MOBILKLÍMA
PÁRÁTLANÍTÓ
LÉGTISZTÍTÓ

32
FREE MATCH
MULTI SPLITEK

40
U-MATCH
UNIVERZÁLIS
KERESKEDELMI
SPLITEK

46
GMV5
RENDSZER

68
FAN-COILOK

72
HŐSZIVATTYÚ
SZELLŐZTETŐ

82
FOLYADÉKHŰTŐK



GREE INVERTERES SPLIT KLÍMÁK TULAJDONSÁGOK

G¹⁰ Inverter

G10 INVERTER

A G10 inverter technológia a Gree gyár egyedi fejlesztése, amely akár 1 Hz frekvenciáig képes a kompresszor fordulatszámát csökkenteni, ezzel rendkívüli energiahatékonyságot elérve.

HOGYAN TAKARÍT MEG AZ INVERTER ENERGIÁT

Állandó sebességgel üzemel. Nem tud csökkenteni a teljesítményt, így a hőmérséklet hamar visszaesik. Miután eléri a komfort tartományt, nem áll le egyből, újból kilép belőle.

A szoba a beállítottnál alacsonyabb és magasabb hőmérséklet között változik.

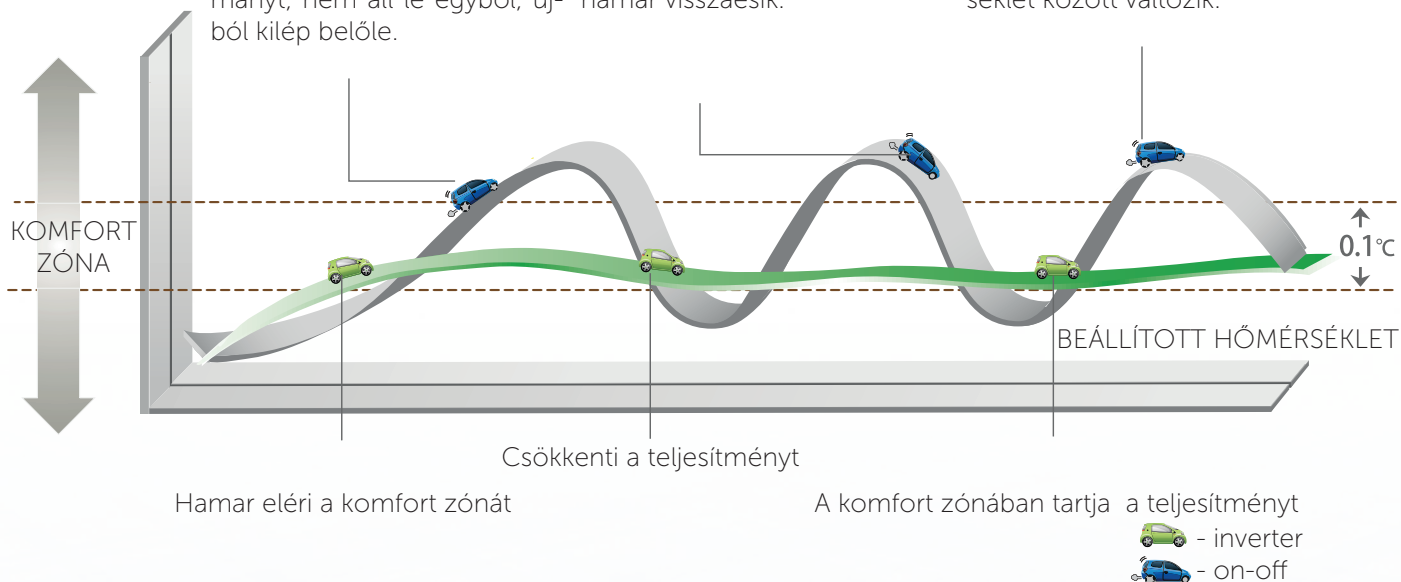

ELŐNYEI

50% energia-megtakarítás, 16Hz-es alacsony frekvenciás üzem, Alacsony zajszint, Precíz hőmérséklet szabályzás



8°C FŰTÉS

A beltéri hőmérsékletet stabilan 8°C-os hőmérsékleten tartja, megakadályozva ezzel a vizes rendszerek fagyását, téli időszakban, sokáig nem használt ingatlan esetében.

-20°C FŰTÉS

A kompresszor előfűtés és a csepptálcán elhelyezett leolvasztó fűtőszál lehetővé teszi a fűtési üzemet akár -20°C-os külső hőmérséklet mellett is.

-15°C HŰTÉS

A berendezés -15°C-os kültéri hőmérsékletig megbízhatóan hűt, a kültéri hőmérséklet alapján, változó ventilátor és kompresszor fordulatlak köszönhetően.

HIDEG LEVEGŐ BEFÚJÁS ELLENI VÉDELEM

Fűtés üzemben a beltéri egység csak azután indul el, miután a hőcserélő elérte a megfelelő hőmérsékletet, így a beltéri mindig a beállított hőmérsékletnek megfelelő levegőt fúj.

I FEEL

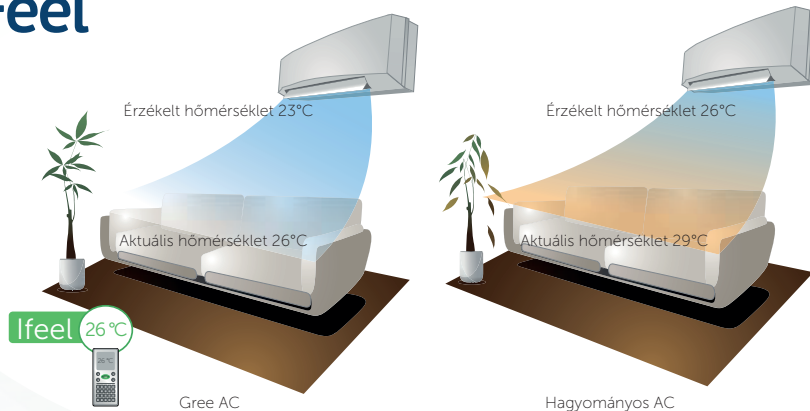

Egy mini hőmérő a távirányítóban, érzékeli a környezetében a levegő hőmérsékletét és továbbítja a beltéri egységnek. Így a berendezés a ventilátor sebességét és a hőmérsékletet a távirányító elhelyezéséhez igazítja, ezzel maximalizálva az elérhető komfortérzetet.

GREE INVERTERES SPLIT KLÍMÁK TULAJDONSÁGOK



HŰTŐKÖRI ELEMEK



Nagy hatékonyságú, stabil működésű kompresszor.

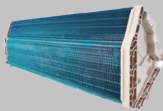

Nagy hatékonyságú, megnövelt felületű hőcserélő, optimalizált cső kialakítással.



Precíz hűtőközeg áramlás szabályzás nagy hatékonyságú elektronikus expanziós szeleppel.

LEVEGŐ OLDALI ELEMEK



Megnövelt elszívó és kifújó felület.



Továbbfejlesztett járókerék nagyobb légárammal a fokozott hőcserélési hatékonyságért.



Továbbfejlesztett axiális ventilátor, megnövelt átmérővel, nagyobb légárammal a fokozott hőcserélési hatékonyságért.

VEZÉRLÉS



A precíz inverter szabályzást csúcstechnológias vezérlők teszik lehetővé.



3DC: DC inverter kompresszor; DC inverter kültéri ventilátor; DC inverter beltéri ventilátor.

„TURBO” HŰTÉS

Nyomja meg a távirányítón a „Turbo” gombot, és élvezze a nagyobb légáramot, ami lehetővé teszi, hogy a beltéri hőmérséklet hamarabb érje el a beállított hőfokot.

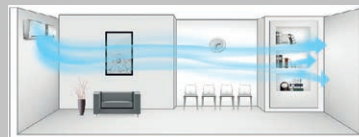

3 ALVÁSI GÖRBE

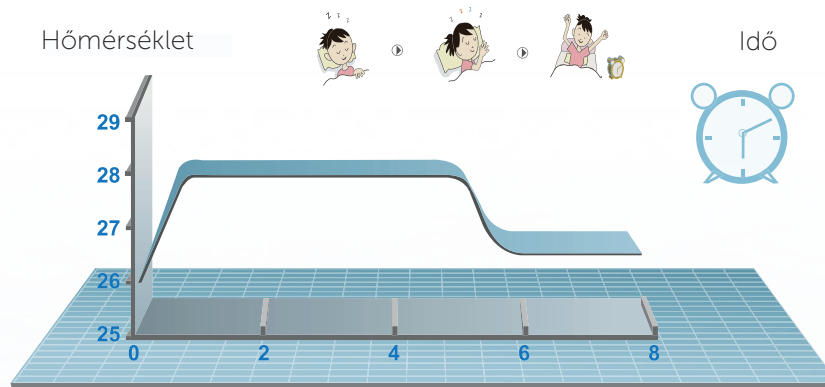

1. mód: A hőmérséklet automatikusan emelkedik (hűtés üzemben) vagy csökken (fűtés üzemben).
2. mód: A hőmérséklet alvás közben emelkedik (hűtés üzemben) vagy csökken (fűtés üzemben), ébredés előtt visszaáll a beállított hőfokra, így elérve a legjobb alvást.
3. mód: DIY – Beállíthatja a saját igényeinek legmegfelelőbb alvási görbét.

GREE INVERTERES SPLIT KLÍMÁK TULAJDONSÁGOK



SZÉLES ÜZEMI TARTOMÁNY

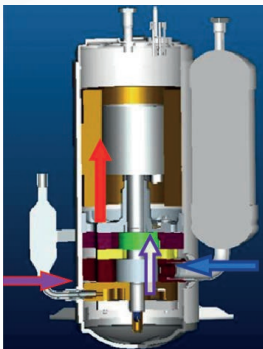

-30°C és 54°C között használható, biztos üzem az év bármely napján. Az extrém alacsony hőmérsékleten a fűtést a speciális két-fokozatú kompresszor teszi lehetővé.

SZÉLES FESZÜLTÉG TARTOMÁNY

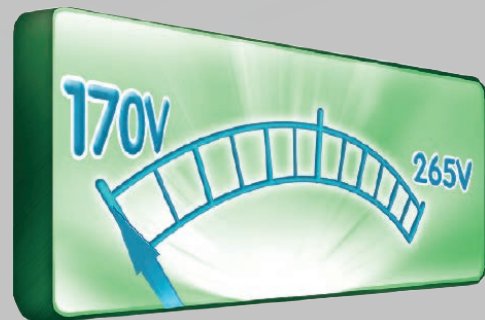

A berendezés 170V és 265V feszültség tartományban képes üzemelni, ami alkalmasá teszi üzemelni instabil elektromos hálózat mellett is.

NAGY TŰRŐKÉPESSÉG



Az inverteres kültéri egységben lévő panel akár 85°C hőmérséklet mellett is üzemel, a tűzálló elektromos dobozon belül.

TŰZVÉDETT ELEKTROMOS PANEL.

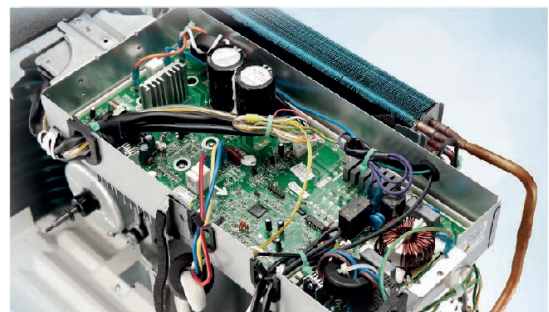

Az elektromos panel fém házban van, ami meggátolja tűz kialakulását zárlat esetén.

ALACSONY ZAJSZINT

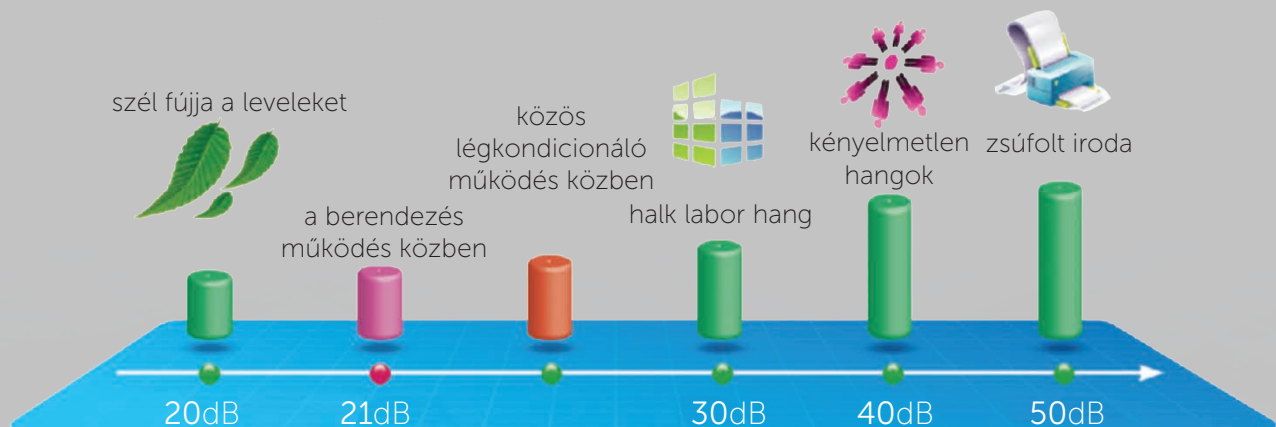

A legalacsonyabb üzemelési zajszint 21 dB(a), mely egy csendes váróterem zajszintjénél is alacsonyabb.

GREE INVERTERES SPLIT KLÍMÁK TULAJDONSÁGOK

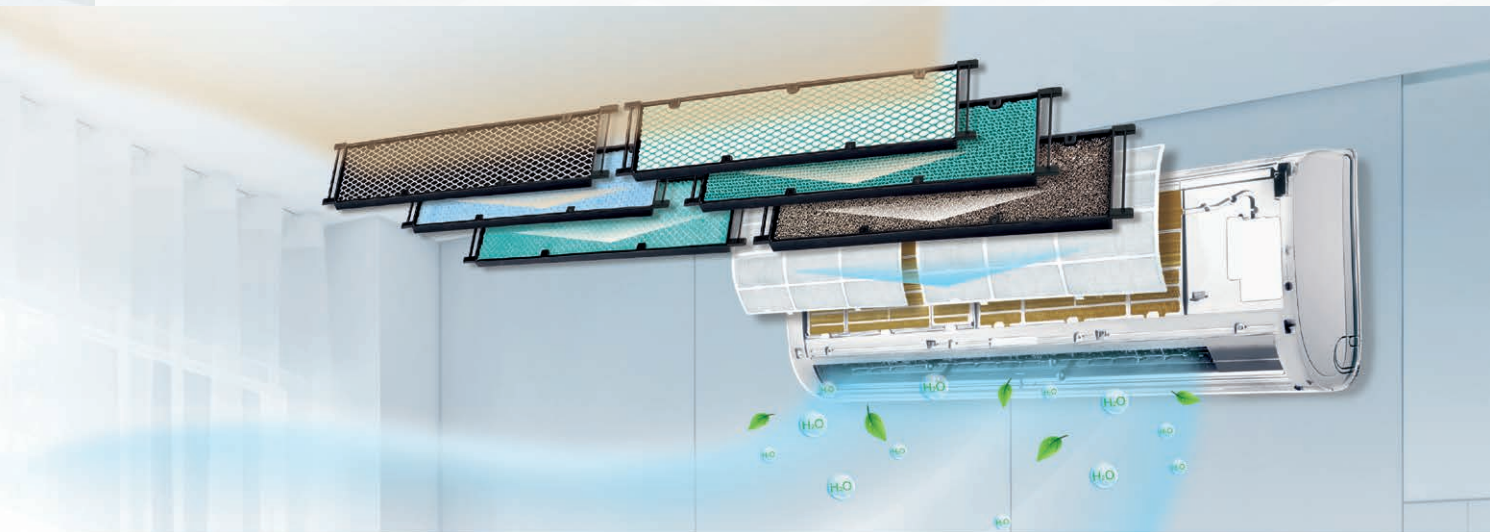

FOTOKATALITIKUS SZŰRŐ



A szűrő képes teljesen oxidálni és lebontani a szerves szennyeződések. Ez hatékonyan ki tudja küszöbölni 99,9% -ban a baktériumok vírusok kialakulását és megszünteti a kellemetlen szagokat.

AKTÍV SZÉN SZŰRŐ



Az aktív szén képes hatékonyan elnyelni a füstöt, a háziállatok szagát és egyéb kellemetlen szagokat.

KATECHIN SZŰRŐ



A catechin egy olyan természetes antibakteriális anyag, amely zöldtea levélből nyerhető. Hatékonyan elpusztítja a rákkeltő anyagok 95%-át, mint például a Staphylococcus, Streptococcus, Salmonellát, stb.

EZÜST ION SZŰRŐ



Az ezüst ion képes elpusztítani 99%-ban a baktériumokat, meggátolja a penész kialakulását, és megszünteti a kellemetlen szagok okait.

COLD PLASMA

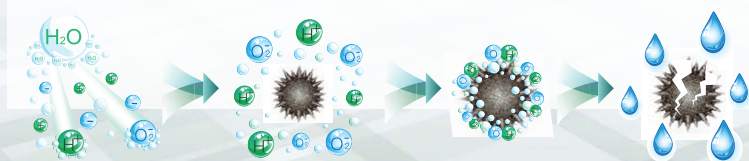

Hatékonyan tisztítja a levegőt, elpusztítja a baktériumok 90%-át. Semlegesíti a kellemetlen szagokat. A keletkező negatív oxigén ionok javítják a levegő minőségét.

SZÉLES LÉGTERELÉS

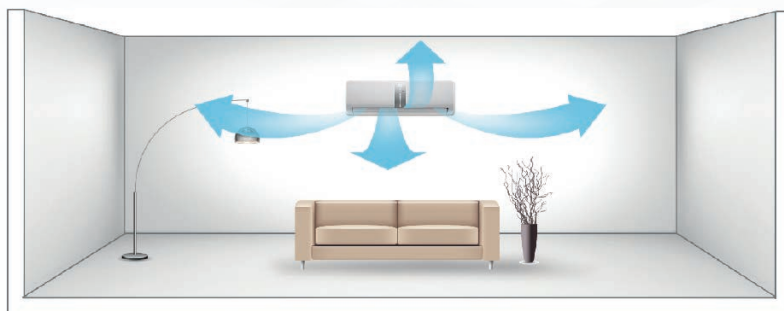

A légtérrelő függőlegesen és vízszintesen is állítható, így maximalizálható a szoba komfortja.

„TURBO” HŰTÉS

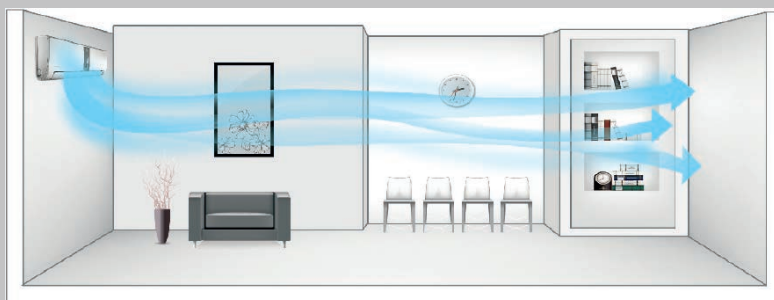

Nyomja meg a távirányítón a „Turbo” gombot, és élvezze a nagyobb légáramot, ami lehetővé teszi, hogy a beltéri hőmérséklet hamarabb érje el a beállított hőfokot.

INTELLIGENS LEOLVASZTÁS

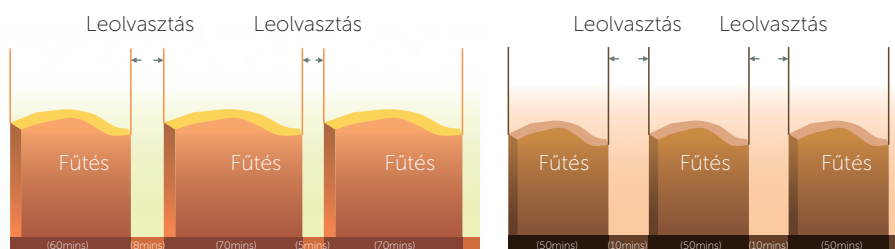

GREE I- Leolvasztás

Hagyományos- Leolvasztás

A fűtési teljesítmény maximalizálása, a leolvasztási ciklusok optimalizálásával. A hagyományos leolvasztás az eltelt idő alapján indul. Pl. 50 perc elteltével 10 percig. A Gree I-Defrosting rendszer csak akkor kezdi el a ciklust, amikor arra tényleg szükség van, és csak addig, amíg megtörténik a tényleges leolvasztás.

7 VENTILÁTOR FOKOZAT



Széles skálán állítható levegő befújás

0,5W KÉSZENLÉT

0,5W

Az innovatív elektromos kialakítás lehetővé teszi, hogy a berendezés készenlétben mindössze 0,5W áramot fogyasszon.

AUTOMATIKUS TISZTÍTÁS

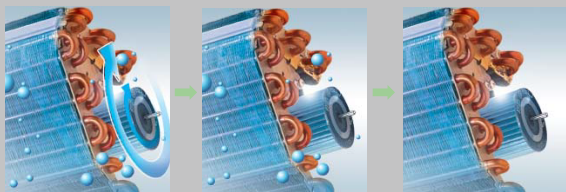

A beltéri egység a hűtés üzemben a ventilátort tovább járattja, amíg a beltéri egység lamellái megszáradnak, így tisztán tartja a hőcserélőt és megakadályozza a baktériumok szaporodását.

KOMPAKT KIALAKÍTÁS



A formás beltéri egység kellemesen passzol bármely szoba dekorációjába.

TOVÁBBFEJLESZTETT CSEPPTÁLCA KIALAKÍTÁS



A csepptálca kialakításának köszönhetően a keletkező cseppvíz könnyen a kifolyó nyíláshoz jut, és nehezebben fagy meg a csepptálcán.

BEÉPÍTETT CSEPPTÁLCA



A beltéri alapja és csepptálcája egyben van, így minimalizálja a vízszivárgás esélyét és a zajszintet.

KÉT OLDALI TELEPÍTHETŐSÉG



A beltéri egység csatlakoztatása mindkét irányból kényelmesen kivitelezhető.

AUTOMATIKUS ÚJRAINDULÁS



A berendezés áramkimaradás után a korábbi üzemmódban indul újra.

KÖNNYEN MOZGATHATÓ



A kültéri egységen található fogantyúk megkönnyítik a szállítást és az elhelyezést.

ÖNDIAGNÓZIS



A berendezés probléma esetén hibakódot ad, mely megkönnyíti a karbantartást.

GREE INVERTERES SPLIT KLÍMÁK TULAJDONSÁGOK



Felépítés



Aranyozott kondenzátor lamellák



Belső barázdált rézcső



Beépített kondenzvíz szivattyú
A kondenzvíz szivattyú megkönnyíti a kondenzvíz elvezetést, így egyszerűbbé válik a telepítés.



Tisztítható szűrők
A szűrők könnyen kivehetők és tisztíthatók.



Minőségi motorok
Biztosabb és csendesebb működés.



Kiegészítő elektromos fűtés
A kiegészítő elektromos fűtés szükség esetén megnöveli a leadható teljesítményt.



Master – Slave távirányítók
Egy beltéri egység két vezetékes távirányítóval is vezérelhető, így több helyről is lehet szabályozni a működést.

Kényelem és Egészség



Vízszintes légterelés
A légterelő lamellák vízszintesen szabályozhatók, hogy a légáram és a hideg vagy meleg levegő befújás a lehető legjobban szabályozható legyen.



Függőleges légterelés
A légterelő lamellák függőlegesen szabályozhatók, hogy a légáram és a hideg vagy meleg levegő befújás a lehető legjobban szabályozható legyen.



Hideg levegő befújás védelem
Fűtés üzemben a beltéri ventilátor csak akkor indul el, ha a befújt levegő hőmérséklete már kellemesen meleg.



„Turbo” hűtés
Nyomja meg a távirányítón a „Turbo” gombot, és élvezze a nagyobb légáramot, ami lehetővé teszi, hogy a beltéri hőmérséklet hamarabb érje el a beállított hőfokot.



Frisslevegő befújás
A légkondicionáló tud szabályozni egy frisslevegő zsalut, (nem része a berendezésnek így a kívánt friss levegő mennyiség is beállítható).



Kellemes éjszakai mód
A hőmérséklet alvás közben emelkedik (hűtés üzemben) vagy csökken (fűtés üzemben), ébredés előtt visszaáll a beállított hőfokra, így elérve a legjobb alvást.



Csendes üzemmód
A berendezés a legalacsonyabb ultra-alacsony ventilátor fokozatra kapcsol, így garantálva az elérhető legalacsonyabb zajszintet.

Magas Hatásfok és Energiatakarékosság



Magas hatékonyság
A légkondicionáló célja a magas energiahatékonyság és energiatakarékosság megvalósítása.



Intelligens leolvasztás
Javítja a fűtés hatásfokát és energiát takarít meg.



Energiatakarékos üzemmód
Ha ez a funkció be van kapcsolva a hőmérséklet szűkebb tartományban adható meg.

Megfelelőség, Alkalmasság



Memória funkció
A berendezés áramkimaradás után a korábban beállított üzemmódban üzemel tovább.



Kompakt kialakítás
Kompakt méreteinek köszönhetően egyszerűbb a szállítás és a telepítés.



Könnyű karbantartás
A berendezés kialakítása lehetővé teszi a könnyű karbantartást, és az alkatrészek gyors cseréjét.

Megbízhatóság



Automata tisztítás

A Gmv5 oldalfali beltéri egységek ventilátora azok leállítása után még néhány percig működik a hőcserélő biztos szárítása érdekében.



Öndiagnózis

A berendezés probléma esetén hibakódot ad, mely megkönnyíti a karbantartást.



Széles feszültség tartomány

A berendezés 170V és 265V feszültség tartományban képes üzemelni, ami alkalmassá teszi a működésre instabil elektromos hálózat mellett is.



Fűtési tartomány

Ez az érték határozza meg, hogy hány °C-ig képes a szerkezet az előírtaknak megfelelően működni.



Moduláris működés

Több egység tud modulárisan együtt üzemelni, így a teljesítmény szabályzás pontosabb, és magasabb az üzembiztonság.



Átfogó védelem

A berendezés számos védelmi funkcióval rendelkezik, a nagyobb megbízhatóság érdekében.

Sokoldalúság



Nagy ESP

A magas statikus nyomás lehetővé teszi a levegő messzebbre szállítását.



Széles feszültség tartomány

A berendezés 170V és 265V feszültség tartományban képes üzemelni, ami alkalmassá teszi a működésre instabil elektromos hálózat mellett is.



Széles üzemi tartomány

A berendezés szélsőséges külső hőmérsékletek mellett is megbízhatóan üzemel.



Több ventilátor fokozat

Széles skálán állítható levegő befújás.

Ellenőrzés



24 órás időzítő

A berendezés ki és bekapcsolási ideje időzíthető az adott napon.



Heti időzítő

A berendezés ki és bekapcsolási ideje időzíthető a hét minden napján külön.

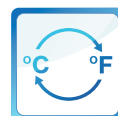

°C/°F váltás

Kikapcsolt állapotban a „MODE” és „-” megnyomásával lehet váltani a mértékegységek között.



Idő kijelzés

A távirányító kijelzi az aktuális időt.



Billentyűzet zár

A távirányító billentyűi egy gombkombinációval lezárhatóak vagy feloldhatóak.



Kártyás kapcsoló

A berendezés tiltása vagy engedélyezése lehetséges rövidzárral, ami lehetővé teszi ablaknyitás érzékelők vagy kártyás kapcsolók használatát (pl. hotelekben).



Központi vezérlés

Távoli beavatkozást tesz lehetővé bármely csatlakoztatott légkondicionáló működésében, egy központi vezérlő egység segítségével.



Távoli felügyelet

Távoli beavatkozást tesz lehetővé bármely csatlakoztatott légkondicionáló működésében, számítógépes felületről.



Shield funkció

Bizonyos üzemmódok és funkciók letilthatóak.

GREE INVERTERES SPLIT KLÍMÁK TULAJDONSÁGOK



Energia osztály
Extra csendes kialakítás
Öndiagnózis
Kellemes éjszakai mód
Széles légterelés
Turbó működési üzem
Automata tisztítás
Intelligens leolvasztás
Automata üzem
Áramszünet memória
WI-FI vezérlés
3D légáram
I FEEL funkció
8°C-os temperálás
Cold plasma szűrő
Extrém működési tartomány

GREE INVERTERES SPLIT KLÍMÁK TULAJDONSÁGOK



	Lomo plusz	Comfort plusz	Comfort X	Amber	U-crown
	A++/A+	A+/A+	A++/A+	A++/A+	A++/A++
	○	○	●	○	●
	●	●	●	●	●
	●	●	●	●	●
	●	●	●	●	●
	●	●	●	●	●
	●	●	●	●	●
	●	●	●	●	●
	●	●	●	●	●
	●	●	●	●	●
	●	○	●	●	●
	○	○	○	●	●
	●	●	●	●	●
	●	●	●	●	●
	●	●	●	●	●
	○	○	○	○	●

TÁVIRÁNYÍTÓK

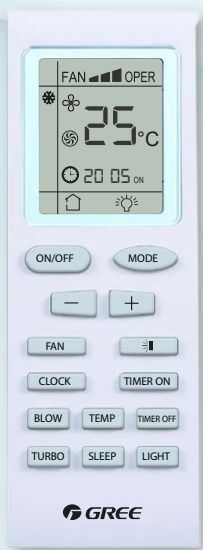

Standard infra távirányító
Fan-coil és U-match beltéri egységhez

- Könnyen kezelhető
- Légáram irányának beállítása
- Ventilátor sebességének beállítása
- Időzítés
- LCD kijelző
- Óra beállítás/kijelzés



Elegáns infra távirányító
Comfort oldalfali beltéri egységekhez

- Könnyen kezelhető
- Légáram irányának beállítása
- Ventilátor sebességének beállítása
- Időzítés
- LCD kijelző
- Beépített szobahőmérséklet mérő (I FEEL)
- Óra beállítás/kijelzés
- Turbo funkció

Elegáns infra távirányító
Comfort X oldalfali beltéri egységekhez

- Könnyen kezelhető
- Légáram irányának beállítása
- Ventilátor sebességének beállítása
- Időzítés
- LCD kijelző
- Beépített szobahőmérséklet mérő (I FEEL)
- Óra beállítás/kijelzés
- Turbo funkció



Infra távirányító
Lomo plusz oldalfali beltéri egységekhez

- Könnyen kezelhető
- Légáram irányának beállítása
- Ventilátor sebességének beállítása
- Időzítés
- LCD kijelző
- Beépített szobahőmérséklet mérő (I FEEL)
- Óra beállítás/kijelzés
- Turbo funkció

Elegáns infra távirányító
U-crown oldalfali
beltéri egységekhez

- Könnyen kezelhető
- Légáram irányának beállítása
- Ventilátor sebességének beállítása
- Időzítés
- LCD kijelző
- Beépített szobahőmérséklet mérő (I FEEL)
- Óra beállítás/kijelzés
- Turbo funkció



Elegáns infra távirányító
Amber oldalfali
beltéri egységekhez

- Könnyen kezelhető
- Légáram irányának beállítása
- Ventilátor sebességének beállítása
- Időzítés
- LCD kijelző
- Beépített szobahőmérséklet mérő (I FEEL)
- Óra beállítás/kijelzés
- Turbo funkció



Infra távirányító
GMV beltériekhez

- Könnyen kezelhető
- Légáram irányának beállítása
- Ventilátor sebességének beállítása
- Időzítés
- LCD kijelző
- Beépített szobahőmérséklet mérő (I FEEL)
- Óra beállítás/kijelzés
- Turbo funkció



GREE INVERTERES SPLIT KLÍMÁK LOMO PLUSZ



- Időzítés
- WI-FI vezérlés
- Infra távirányító
- Cold plasma szűrő
- Hűtés -15°C külső hőmérsékletig
- Fűtés -15°C külső hőmérsékletig
- Ventilátor sebességének beállítása

- LCD-kijelző
- Egyedi design
- Turbo funkció
- 8°C-os temperálás
- Óra beállítás/kijelzés
- Légáram irányának beállítása
- Távirányítóba integrált hőmérő (I FEEL)

GREE INVERTERES SPLIT KLÍMÁK LOMO PLUSZ



		GREE GWH09QB LOMO PLUSZ	GREE GWH12QB LOMO PLUSZ	GREE GWH18QD LOMO PLUSZ
HŰTŐ TELJESÍTMÉNY	kW	2,6	3,2	4,6
FŰTŐ TELJESÍTMÉNY	kW	2,8	3,5	5,2
TELJ.FELVÉTEL HŰTŐ	W	805	997	1430
TELJ.FELVÉTEL FŰTŐ	W	755	970	1400
SEER/SCOP	W/W	6,1/4,0	6,1/4,0	6,1/4,0
BELTÉRI MÉRET	mm	790x275x200	790x275x200	970x300x224
BELTÉRI ZAJSZINT	dB(A)	39/36/32/28/-	42/37/34/28/-	49/45/41/36/-
BELTÉRI TÖMEG	kg	9	9	14
KÜLTÉRI MÉRET	mm	782x540x320	842x596x320	842x596x320
KÜLTÉRI ZAJSZINT	dB(A)	52	52	54
KÜLTÉRI TÖMEG	kg	30	31	34
FESZÜLTÉG/BETÁP	V	230/KÜLTÉRI	230/KÜLTÉRI	230/KÜLTÉRI
MAX.ÁRAMERŐSSÉG	A	6,3	6,2	8,0
HŰTŐKÖZEG		R32	R32	R32
HŰTŐKÖZEG ALAPTÖLTET	m	5	5	5
CSŐMÉRET FOLY/GÁZ	mm	6/10	6/10	6/10
MIN./MAX.CSŐVEZÉSI TÁV.	m	3/15	3/20	3/20
MAX.MAGASSÁG KÜL.	m	10	10	10
MŰK.TARTOMÁNY HŰTÉS	°C	-15..+43	-15..+43	-15..+43
MŰK.TARTOMÁNY FŰTÉS	°C	-15..+24	-15..+24	-15..+24



„H” tarifa



GREE INVERTERES SPLIT KLÍMÁK COMFORT PLUSZ



- Karterfűtés
- Csepptálcafűtés
- Cold plasma szűrő
- 8°C-os temperálás
- Ventilátor fordulatszám szabályozás
- Fűtés -20°C külső hőmérsékletig
- Hűtés -15°C külső hőmérsékletig

- Időzítés
- LCD kijelző
- Turbo funkció
- Óra beállítás/kijelzés
- Légáram irányának beállítása
- Ventilátor sebességének beállítása
- Távirányítóba integrált hőmérő (I FEEL)

GREE INVERTERES SPLIT KLÍMÁK COMFORT PLUSZ



		GREE GWH09KF COMFORT PLUSZ	GREE GWH12KF COMFORT PLUSZ	GREE GWH18KG COMFORT PLUSZ	GREE GWH24KG COMFORT PLUSZ
HŰTŐ TELJESÍTMÉNY	kW	2,6(0,4~3,2)	3,5(0,4~4,0)	5,3(1,2~6,2)	6,5(2,5~6,6)
FŰTŐ TELJESÍTMÉNY	kW	2,8(0,4~4,1)	3,8(0,4~4,1)	5,6(1,1~6,0)	7,0(2,5~7,6)
TELJ.FELVÉTEL HŰTŐ	W	870(200~1420)	1150(220~1550)	1675(380~2450)	2180(600~2650)
TELJ.FELVÉTEL FŰTŐ	W	900(200~1550)	1100(220~1650)	1750(350~2600)	2220(600~2800)
SEER/SCOP	W/W	5,60/4,00	5,10/4,00	5,60/4,00	5,60/4,00
BELTÉRI MÉRET	mm	770x283x201	770x283x201	867x305x215	1007x315x219
BELTÉRI ZAJSZINT	dB(A)	41/38/30/24	42/39/31/25	49/44/40/35	51/47/42/39
BELTÉRI TÖMEG	kg	8	9	12	14
KÜLTÉRI MÉRET	mm	776x540x320	848x540x320	963x700x396	1000x790x427
KÜLTÉRI ZAJSZINT	dB(A)	51	53	55	58
KÜLTÉRI TÖMEG	kg	28	30	46	56
FESZÜLTÉG/BETÁP	V	230/KÜLTÉRI	230/KÜLTÉRI	230/KÜLTÉRI	230/KÜLTÉRI
MAX.ÁRAMERŐSSÉG	A	6,9	7,3	11,8	12,5
HŰTŐKÖZEG		R410A	R410A	R410A	R410A
HŰTŐKÖZEG ALAPTÖLTET	m	5	5	5	5
CSÖMÉRET FOLY/GÁZ	mm	6/10	6/10	6/12	6/16
MIN./MAX.CSÖVEZÉSI TÁV.	m	3/15	3/20	3/25	3/25
MAX.MAGASSÁG KÜL.	m	10	10	10	10
MŰK.TARTOMÁNY HŰTÉS	°C	-15..+43	-15..+43	-15..+43	-15..+43
MŰK.TARTOMÁNY FŰTÉS	°C	-20..+24	-20..+24	-20..+24	-20..+24



„H” tarifa



GREE INVERTERES SPLIT KLÍMÁK COMFORT X



- WI-FI
- Karterfűtés
- Csepptálcafűtés
- Cold plasma szűrő
- 8°C-os temperálás
- Ventilátor fordulatszám szabályozás
- Hűtés -15°C külső hőmérsékletig
- Fűtés -20°C külső hőmérsékletig

- Időzítés
- LCD kijelző
- Turbo funkció
- Könnyen kezelhető
- Óra beállítás/kijelzés
- Légáram irányának beállítása
- Ventilátor sebességének beállítása
- Távirányítóba integrált hőmérő (I- FEEL)

GREE INVERTERES SPLIT KLÍMÁK COMFORT X



		GREE GWH09ACB COMFORT X	GREE GWH12ACC COMFORT X	GREE GWH18ACD COMFORT X	GREE GWH24ACE COMFORT X
HŰTŐ TELJESÍTMÉNY	kW	2,6	3,5	5,2	7,0
FŰTŐ TELJESÍTMÉNY	kW	2,8	3,7	5,3	7,2
TELJ.FELVÉTEL HŰTŐ	W	805	1080	1528	1950
TELJ.FELVÉTEL FŰTŐ	W	755	1000	1410	1940
SEER/SCOP	W/W	6,80/4,00	7,00/4,00	7,00/4,00	7,00/4,00
BELTÉRI MÉRET	mm	819x256x185	889x294x212	1013x307x221	1122x329x247
BELTÉRI ZAJSZINT	dB(A)	40/36/32/26	42/38/33/29	46/42/39/36	49/44/41/34
BELTÉRI TÖMEG	kg	9	11	13,5	17
KÜLTÉRI MÉRET	mm	776x540x320	848x596x320	955x700x396	955x700x396
KÜLTÉRI ZAJSZINT	dB(A)	52	52	56	58
KÜLTÉRI TÖMEG	kg	29,5	31	45	52,5
FESZÜLTÉG/BETÁP	V	230	230	230	230
HŰTŐKÖZEG		R32	R32	R32	R32
HŰTŐKÖZEG ALAPTÖLTET	m	5	5	5	5
CSÓMÉRET FOLY/GÁZ	mm	6/10	6/10	6/12	6/16
MIN./MAX.CSŐVEZÉSI TÁV.	m	3/15	3/20	3/25	3/25
MAX.MAGASSÁG KÜL.	m	10	10	10	10
MŰK.TARTOMÁNY HŰTÉS	°C	-15..+43	-15..+43	-15..+43	-15..+43
MŰK.TARTOMÁNY FŰTÉS	°C	-20..+24	-20..+24	-20..+24	-20..+24



„H” tarifa



GREE INVERTERES SPLIT KLÍMÁK AMBER

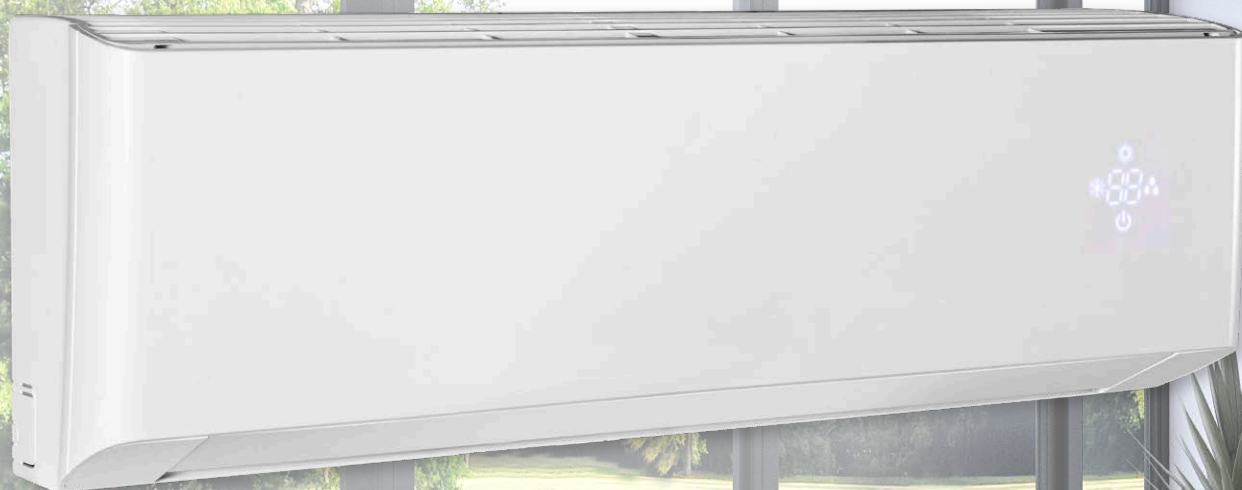

- 3D légáram
- LCD kijelző
- Csepptálcafűtés
- Cold plasma szűrő
- Hűtés -15°C külső hőmérsékletig
- Fűtés -22°C külső hőmérsékletig
- Kártyás kapcsoló illeszthető hozzá
- Választható vezetékes és infra távirányító

- Időzítés
- Turbo funkció
- WI-FI vezérlés
- 8°C-os temperálás
- Óra beállítás/kijelzés
- Légáram irányának beállítása
- Ventilátor sebességének beállítása
- Távirányítóba integrált hőmérő (I FEEL)

GREE INVERTERES SPLIT KLÍMÁK AMBER



G10
inverter



0,5W-os
készlet



automata
üzem



LED
kijelző



intelligens
leolvasztás



programozható
időzítő



energia
megtakarítás



automata
tisztítás



kellemes
éjszakai
mód



széles
légtérítés



turbó
gomb



ön
diagnózis



áramszünet
memória



3D
légtáram



WI-FI



többszörös
szűrőrendszer



8°C-os
fűtés



I FEEL
funkció



cold
plasma

		GREE GWH09YC AMBER	GREE GWH12YC AMBER	GREE GWH18YD AMBER	GREE GWH24YE AMBER
HŰTŐ TELJESÍTMÉNY	kW	2,7(0,9~3,8)	3,5(1,0~3,8)	5,3(1,2~6,6)	7,0(1,1~9,1)
FŰTŐ TELJESÍTMÉNY	kW	2,9(0,7~4,4)	3,8(1,2~4,4)	5,6(1,1~6,8)	7,2(1,7~10,1)
TELJ.FELVÉTEL HŰTŐ	W	585(100~1400)	950(100~1400)	1550(380~2450)	2000(400~3700)
TELJ.FELVÉTEL FŰTŐ	W	650(170~1650)	975(200~1650)	1428(350~2600)	1845(450~3800)
SEER/SCOP	W/W	8,50/4,60	8,50/4,40	7,60/4,10	7,00/4,00
BELTÉRI MÉRET	mm	865x290x210	865x290x210	996x301x225	1101x327x249
BELTÉRI ZAJSZINT	dB(A)	41/.../24	43/.../25	49/.../34	49/.../35
BELTÉRI TÖMEG	kg	11	11	13,5	16,5
KÜLTÉRI MÉRET	mm	848x596x320	848x596x320	955x700x396	955x700x396
KÜLTÉRI ZAJSZINT	dB(A)	52	53	57	60
KÜLTÉRI TÖMEG	kg	34	34	45	53
FESZÜLTSG/BETÁP	V	230/KÜLTÉRI	230/KÜLTÉRI	230/KÜLTÉRI	230/KÜLTÉRI
MAX.ÁRAMERŐSSÉG	A	6,4	6,4	10,9	16,4
HŰTŐKÖZEG		R32	R32	R32	R32
HŰTŐKÖZEG ALAPTÖLTET	m	5	5	5	5
CSÓMÉRET FOLY/GÁZ	mm	6/10	6/10	6/12	6/16
MIN./MAX.CSÓVEZÉSI TÁV.	m	3/15	3/20	3/25	3/25
MAX.MAGASSÁG KÜL.	m	10	10	10	10
MŰK.TARTOMÁNY HŰTÉS	°C	-15..+43	-15..+43	-15..+43	-15..+43
MŰK.TARTOMÁNY FŰTÉS	°C	-22..+24	-22..+24	-22..+24	-20..+24



„H” tarifa



Inverter

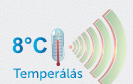

GREE INVERTERES SPLIT KLÍMÁK U-CROWN



- WI-FI
- Karterfűtés
- 3D légáram
- Csepptálcafűtés
- Cold plasma szűrő
- Ventilátor fordulatszám szabályozás
- Hűtés -15°C külső hőmérsékletig
- Fűtés -30°C külső hőmérsékletig



- Időzítés
- LCD kijelző
- Turbo funkció
- 8°C-os temperálás
- Óra beállítás/kijelzés
- Légáram irányának beállítása
- Ventilátor sebességének beállítása
- Távirányítóba integrált hőmérő (I FEEL)

GREE INVERTERES SPLIT KLÍMÁK U-CROWN



		GREE GWH09UB U-CROWN	GREE GWH12UB U-CROWN	GREE GWH18UC U-CROWN
HŰTŐ TELJESÍTMÉNY	kW	2,6	3,5	5,3
FŰTŐ TELJESÍTMÉNY	kW	3,0	3,6	5,3
TELJ.FELVÉTEL HŰTŐ	W	600	920	1600
TELJ.FELVÉTEL FŰTŐ	W	800	970	1420
SEER/SCOP	W/W	7,5/4,6	7,00/4,60	6,10/4,00
BELTÉRI MÉRET	mm	860x305x170	860x305x170	960x320x205
BELTÉRI ZAJSZINT	dB(A)	41/..19	43/..20	46/..22
BELTÉRI TÖMEG	kg	12,5	12,5	14
KÜLTÉRI MÉRET	mm	899x596x378	899x596x378	965x700x396
KÜLTÉRI ZAJSZINT	dB(A)	50	50	56
KÜLTÉRI TÖMEG	kg	43	43	51
FESZÜLTÉG/BETÁP	V	230/KÜLTÉRI	230/KÜLTÉRI	230/KÜLTÉRI
MAX.ÁRAMERŐSSÉG	A	6,5	6,8	9,1
HŰTŐKÖZEG		R410a	R410a	R410a
HŰTŐKÖZEG ALAPTÖLTET	m	5	5	5
CSÖMÉRET FOLY/GÁZ	mm	6/12	6/12	6/12
MIN./MAX.CSÖVEZÉSI TÁV.	m	3/15	3/20	3/25
MAX.MAGASSÁG KÜL.	m	10	10	10
MŰK.TARTOMÁNY HŰTÉS	°C	-18..+54	-18..+54	-18..+54
MŰK.TARTOMÁNY FŰTÉS	°C	-30..+24	-30..+24	-30..+24



„H” tarifa



Inverter



GREE INVERTERES KLÍMÁK ABLAKKLÍMA



kellemes éjszakai mód



szűrő tisztítás monitoring



programozható időzítő



öndiagnózis



áramszünet memória



automata üzem



párátlanítás



széles feszültség tartomány



G10 inverter

- Inverteres
- Infra távirányító
- Programozható
- Hibakód memória
- Csak hűtő üzemmód



		GREE GJC09AF ABLAK
HŰTŐ TELJESÍTMÉNY	kW	2,7
TELJ.FELVÉTEL	W	782
EER	W/W	3,45
MÉRET	mm	560x375x708
TÖMEG	kg	43
BELTÉRI ZAJSZINT	dB(A)	50/48/46
KÜLTÉRI ZAJSZINT	dB(A)	56/54/52
FESZÜLTSG	V	230
MAX.ÁRAMFELVÉTEL	A	5,5
HŰTŐKÖZEG		R32
MŰK.TARTOMÁNY	°C	+16..+43



Inverter



GREE MOBIL KLÍMA SHINY



kellemes éjszakai mód



automata üzem



öndiagnózis



programozható időzítő



LED kijelző



automata tisztítás



széles légtérrelés



párártlanítás



0,5W-os készlet



cold plasma

- Időzítés
- LCD kijelző
- Kompakt kivitel
- Infra távirányító
- 0,5W-os készlet
- Cold plasma szűrő
- Könnyen kezelhető
- Csak hűtő üzemmód
- Légáram irányának beállítása



		GREE GPC10AL MOBIL
HŰTŐ TELJESÍTMÉNY	kW	2,9
TELJ.FELVÉTEL HŰTŐ	W	945
EER/COP	W/W	3,1/-
MÉRET	mm	390x820x405
ZAJSZINT	dB(A)	53/51/49
SÚLY	kg	36
FESZÜLTÉG	V	230
MAX.ÁRAMFELVÉTEL	A	5,7
HŰTŐKÖZEG		R32
MŰK.TARTOMÁNY	°C	+16..+35



GREE PÁRÁTLANÍTÓ DAISY



programozható
időzítő



áramszünet
memória



LED
kijelző



tele víztartály
riasztás



ön diagnosztika



cseppviz
kivezetés



többszörös
szűrőrendszer



valós idejű
páratartalom
kijelzés



vízszint
kijelzés



túlfolyás
védelem



szűrő tisztítás
emlékeztető



		GREE GDN20AV	GREE GDN40AW
PÁRÁTLANÍTÁS	l/nap	20	40
MÉRET	mm	363x577x245	396x625x286
ZAJSZINT	dB(A)	39~43	41~46
SÚLY	kg	15	23
FESZÜLTÉG	V	230	230
ÁRAMERŐSSÉG	A	1,9	3,1
HŰTŐKÖZEG		R134a	R410a
TARTÁLY KAPACITÁS	l	3,5/4	6,5/7
LÉGSZÁLLÍTÁS	m ³ /ó	105~130	170~230
ALKALMAZHATÓSÁG	m ²	28	48

- LED kijelző
- Túlfolyás védelem
- 20l/nap, vagy 40l/nap
- Szűrő tisztítás emlékeztető



GREE LÉGTISZTÍTÓ PURE



programozható időzítő



kellemes éjszakai mód



külön vezérelhető szagtalanítás



LED kijelző



auto léghinőség érzékelés és fordulatszabályozás



többszörös szűrőrendszer



szag és por szenzor



szűrő tisztítás emlékeztető



szűrő csere monitoring



áramszünet memória



zár

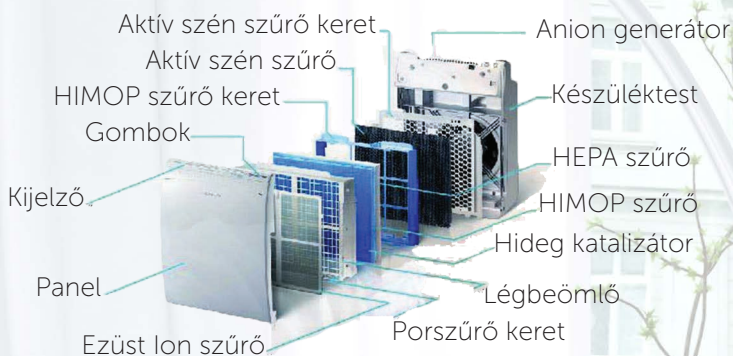

MODELL	GCF300CKNA			
HÁLÓZATI FESZÜLTSG	220-240V 50HZ			
VENTILÁTOR FOKOZAT	Turbo	Magas	Közepes	Alacsony
LÉGSZÁLLÍTÁS (M3/ÓRA)	300	230	150	75
FELVETT TELJESÍTMÉNY(W)	53	48	38	28
ZAJSZINT(DB)	53	48	38	28
ÖSSZES SZÜRÖFELÜLET (M2)	41			
MÉRETE (MM)	396x245x576			
TÖMEGE (KG)	10			

- Időzítés
- Szag és por szenzor
- Szűrő csere monitoring
- Szűrő tisztítás monitoring
- Többszörös szűrőrendszer



GREE INVERTERES SPLIT KLÍMÁK FREE MATCH MULTI KÜLTÉRI



GREE INVERTERES SPLIT KLÍMÁK FREE MATCH MULTI KÜLTÉRI



magas teljesítmény



intelligens leolvasztás



csendes kialakítás



átfogó védelem



kompakt design



- Karterfűtés
- Csepptálcafűtés
- Széles működési hűtési/fűtési tartomány
- Lehetőség szerint szabadon variálható beltéri egységek

		GREE GWHD(14) KÜLTÉRI	GREE GWHD(18) KÜLTÉRI	GREE GWHD(24) KÜLTÉRI	GREE GWHD(28) KÜLTÉRI	GREE GWHD(36) KÜLTÉRI	GREE GWHD(42) KÜLTÉRI	GREE GWHD(56S) KÜLTÉRI
		max 2 beltéri		max 3 beltéri	max 4 beltéri		max 5 beltéri	osztódobozos max 9 beltéri
HŰTŐ TELJESÍTMÉNY	kW	4,1	5,2	7,1	8,0	10,5	12,0	16,0
FŰTŐ TELJESÍTMÉNY	kW	4,4	5,4	8,5	9,5	12,0	13,0	18,0
TELJ.FELVÉTEL HŰTŐ	W	1200	1450	1950	2300	3100	3450	5000
TELJ.FELVÉTEL FŰTŐ	W	1020	1300	2200	2650	3200	3500	4700
SEER	W/W	6,10	6,10	6,10	6,10	6,10	6,10	5,10
KÜLTÉRI MÉRET	mm	899x378x596	899x378x596	980x427x790	980x427x790	1015x440x1103	1087x440x1103	1087x440x1103
KÜLTÉRI ZAJSZINT	dB(A)	55	55	58	58	60	60	58
KÜLTÉRI TÖMEG	kg	43	43	68	69	90	90	116
FESZÜLTÉG	V	230/KÜLTÉRI	230/KÜLTÉRI	230/KÜLTÉRI	230/KÜLTÉRI	230/KÜLTÉRI	230/KÜLTÉRI	400/KÜLTÉRI
MAX.ÁRAMFELVÉTEL	A	7,9	8,3	12,7	15,9	20	20	12
HŰTŐKÖZEG		R32	R32	R32	R32	R32	R32	R410a
HŰTŐKÖZEG ALAPTÖLTET	m	10	10	30	40	40	40	30
MAX.CSŐVEZÉSI TÁV.	m	20	20	60	70	75	75	145
MIN./MAX.CSÖV. TÁV./BELT.	m	3/10	3/10	3/20	3/20	3/25	3/25	70
MAX.MAGASSÁG KÜL.	m	5	5	10	10	15	15	30
MŰK.TARTOMÁNY HŰTÉS	°C	-15..+43	-15..+43	-15..+43	-15..+43	-15..+43	-15..+43	+18..+48
MŰK.TARTOMÁNY FŰTÉS	°C	-22..+24	-22..+24	-22..+24	-22..+24	-20..+24	-20..+24	-10..+24



„H” tarifa



Inverter



GREE INVERTERES SPLIT KLÍMÁK FREE MATCH MULTI BELTÉRI



LOMO PLUSZ

- WI-FI vezérlés
- I FEEL funkció
- 8°C-os temperálás
- Cold plasma szűrő

		GREE GWH07QA LOMO PLUSZ	GREE GWH09QB LOMO PLUSZ	GREE GWH12QB LOMO PLUSZ	GREE GWH18QD LOMO PLUSZ
HŰTŐ TELJESÍTMÉNY	kW	2,2	2,6	3,2	4,6
FŰTŐ TELJESÍTMÉNY	kW	2,3	2,8	3,5	5,2
BELTÉRI MÉRET	mm	713x270x195	790x275x200	790x275x200	970x300x224
BELTÉRI ZAJSZINT	dB(A)	40/36/34/29/-	39/36/32/28/-	42/37/34/28/-	49/45/41/36/-
BELTÉRI SÚLY	kg	9	9	9	14
CSŐMÉRET FOLY/GÁZ	mm	6/10	6/10	6/10	6/10



COMFORT X

- WI-FI vezérlés
- I FEEL funkció
- Cold plasma szűrő
- 8°C-os temperálás

		GREE GWH09ACB COMFORT X	GREE GWH12ACC COMFORT X	GREE GWH18ACD COMFORT X
HŰTŐ TELJESÍTMÉNY	kW	2,6	3,5	5,2
FŰTŐ TELJESÍTMÉNY	kW	2,8	3,7	5,3
BELTÉRI MÉRET	mm	819x256x185	889x294x212	1013x307x221
BELTÉRI ZAJSZINT	dB(A)	40/36/32/26	42/38/33/29	46/42/39/36
BELTÉRI SÚLY	kg	9	11	13,5
CSŐMÉRET FOLY/GÁZ	mm	6/10	6/10	6/12

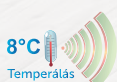



GREE INVERTERES SPLIT KLÍMÁK FREE MATCH MULTI BELTÉRI



G10
inverter



1W-os
készlet



automata
üzem



LED
kijelző



turbó
gomb



programozható
időzítő



óra
kijelzés



automata
tisztítás



kellemes
éjszakai
mód



széles
légtérítés



ön-diagnózis



áramszünet
memória



zár



intelligens
leolvasztás



vezetékes és
infra távirányító

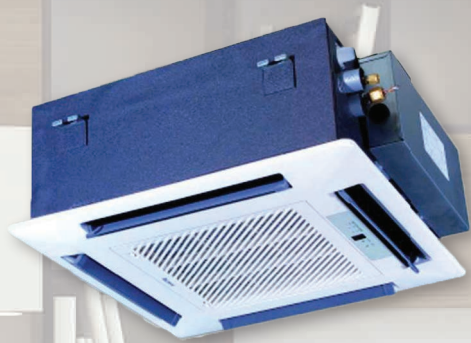

		GREE GKH(12)BB KAZETTÁS	GREE GKH(18)BB KAZETTÁS	GREE GKH(24)BC KAZETTÁS
HŰTŐ TELJESÍTMÉNY	kW	3,5	4,5	7,1
FŰTŐ TELJESÍTMÉNY	kW	4,0	5,0	8,0
BELTÉRI MÉRET	mm	596x596x240	596x596x240	840x840x240
BELTÉRI ZAJSZINT	dB(A)	44/34	47/35	47/36
BELTÉRI SÚLY	kg	20	20	26
CSŐMÉRET FOLY/GÁZ	mm	6/10	6/12	10/16

- Programozható
- Hibakód memória
- Vezetékes / infra távirányító

		GREE GTH(09)CA PARAPET	GREE GTH(12)CA PARAPET	GREE GTH(18)CA PARAPET
HŰTŐ TELJESÍTMÉNY	kW	2,6	3,5	4,5
FŰTŐ TELJESÍTMÉNY	kW	2,7	4,0	5,0
BELTÉRI MÉRET	mm	870x235x665	870x235x665	870x235x665
BELTÉRI ZAJSZINT	dB(A)	38/26	38/26	38/26
BELTÉRI SÚLY	kg	25	25	26
CSŐMÉRET FOLY/GÁZ	mm	6/10	6/12	6/12

- Programozható
- Hibakód memória
- Vezetékes / infra távirányító

		GREE GFH(09)EA LÉGCSATORNÁS	GREE GFH(12)EA LÉGCSATORNÁS	GREE GFH(18)EA LÉGCSATORNÁS
HŰTŐ TELJESÍTMÉNY	kW	2,5	3,5	5,0
FŰTŐ TELJESÍTMÉNY	kW	2,8	3,9	5,5
LÉGSZÁLLÍTÁS	m ³ /h	450	550	700
BELTÉRI MÉRET	mm	700x615x200	700x615x200	900x615x200
BELTÉRI ZAJSZINT	dB(A)	37/31	39/32	41/33
BELTÉRI SÚLY	kg	21	22	26
CSŐMÉRET FOLY/GÁZ	mm	6/10	6/10	6/12

- Programozható
- Hibakód memória
- Vezetékes / infra távirányító





GREE INVERTERES SPLIT KLÍMÁK FREE MATCH MULTI KOMBINÁCIÓS TÁBLÁK



8 Kombinációk

GWHD(14)NK6LO

	2 beltéri		3 beltéri	
	7	7+7	7+9	
	9	7+12	9+9	
	12	9+12	-	

18 Kombinációk

GWHD(21)NK6LO

	2 beltéri		3 beltéri	
	7+7	7+9	7+7+7	7+7+9
	7+12	7+18	7+7+12	7+9+9
	9+9	9+12	7+9+12	7+12+12
	9+18	12+12	9+9+9	9+9+12
	12+18	-	12+12+12	-

10 Kombinációk

GWHD(18)NK6LO

	2 beltéri		3 beltéri	
	7	7+7	7+9	
	9	7+12	7+18	
	12	9+9	9+12	
-	12+12	-		

23 Kombinációk

GWHD(24)NK6LO

	2 beltéri		3 beltéri	
	7+7	7+9	7+7+7	7+7+9
	7+12	7+18	7+7+12	7+7+18
	9+9	9+12	7+9+9	7+9+12
	9+18	12+12	7+9+18	7+12+12
	12+18	18+18	9+9+9	9+9+12
	-	-	9+9+18	9+12+12
	-	-	12+12+12	-

40 Kombinációk

GWHD(28)NK6LO

	2 beltéri		3 beltéri		4 beltéri	
	7+7	7+9	7+7+7	7+7+9	7+7+7+7	7+7+7+9
	7+12	7+18	7+7+12	7+7+18	7+7+7+12	7+7+7+18
	9+9	9+12	7+9+9	7+9+12	7+7+9+9	7+7+9+12
	9+18	12+12	7+9+18	7+12+12	7+7+9+18	7+7+12+12
	12+18	18+18	7+12+18	9+9+9	7+9+9+9	7+9+9+12
	-	-	9+9+12	9+9+18	7+9+12+12	9+9+9+9
	-	-	9+12+12	9+12+18	9+9+9+12	9+9+12+12
	-	-	12+12+12	12+12+18		

97 Kombinációk

GWHD(36)NK6LO

	2 beltéri		3 beltéri			4 beltéri		
	7+12	18+18	7+7+7	7+12+21	9+12+21	7+7+7+7	7+7+12+21	7+12+12+18
	7+18	18+21	7+7+9	7+12+24	9+12+24	7+7+7+9	7+7+12+24	9+9+9+9
	7+21	18+24	7+7+12	7+18+18	9+18+18	7+7+7+12	7+7+18+18	9+9+9+12
	7+24	21+21	7+7+18	7+18+21	9+18+21	7+7+7+18	7+9+9+9	9+9+9+18
	9+9	21+24	7+7+21	7+18+24	9+18+24	7+7+7+21	7+9+9+12	9+9+9+21
	9+12	24+24	7+7+24	7+21+21	9+21+21	7+7+7+24	7+9+9+18	9+9+9+24
	9+18	-	7+9+9	9+9+9	12+12+12	7+7+9+9	7+9+9+21	9+9+12+12
	9+21	-	7+9+12	9+9+12	12+12+18	7+7+9+12	7+9+9+24	9+9+12+18
	9+24	-	7+9+18	9+9+18	12+12+21	7+7+9+18	7+9+12+12	9+9+18+18
	12+12	-	7+9+21	9+9+21	12+12+24	7+7+9+21	7+9+12+18	9+9+12+12
	12+18	-	7+9+24	9+9+24	12+18+18	7+7+9+24	7+9+12+21	9+12+12+12
	12+21	-	7+12+12	9+12+12	12+18+21	7+7+12+12	7+9+18+18	9+12+12+18
	12+24	-	7+12+18	9+12+18	12+18+24	7+7+12+18	7+12+12+12	12+12+12+12

155 Kombinációk

GWHD(42)NK6LO

	2 beltéri		3 beltéri		4 beltéri			5 beltéri		
	7+18	7+7+7	7+21+21	12+12+12	7+7+7+7	7+7+18+24	-	-	7+7+7+7+7	7+7+9+12+12
	7+21	7+7+9	7+21+24	12+12+18	7+7+7+9	7+9+9+9	-	9+9+9+9	7+7+7+7+9	7+7+9+12+18
	7+24	7+7+12	7+24+24	12+12+21	7+7+7+12	7+9+9+12	-	9+9+9+12	7+7+7+7+12	7+7+9+12+21
	9+12	7+7+18	9+9+9	12+12+24	7+7+7+18	7+9+9+18	7+12+18+21	9+9+9+18	7+7+7+7+18	7+7+12+12+12
	9+18	7+7+21	9+9+12	12+18+18	7+7+7+21	7+9+9+21	7+12+18+24	9+9+9+21	7+7+7+7+21	7+7+12+12+18
	9+21	7+7+24	9+9+18	12+18+21	7+7+7+24	7+9+9+24	7+12+21+21	9+9+9+24	7+7+7+7+24	7+9+9+9+9
	9+24	7+9+9	9+9+21	12+18+24	7+7+9+9	7+9+12+12	7+18+18+18	9+9+12+12	7+7+7+9+9	7+9+9+9+12
	12+12	7+9+12	9+9+24	12+21+21	7+7+9+9	7+9+12+18	-	9+9+12+18	7+7+7+9+12	7+9+9+9+18
	12+18	7+9+18	9+12+12	12+21+24	7+7+9+12	7+9+12+21	-	9+9+12+21	7+7+7+9+18	7+9+9+9+21
	12+21	7+9+21	9+12+18	12+24+24	7+7+9+18	7+9+12+24	-	9+9+12+24	7+7+7+9+21	7+9+9+12+12
	12+24	7+9+24	9+12+21	18+18+18	7+7+9+21	7+9+18+18	-	9+9+18+18	7+7+7+9+24	7+9+9+12+18
	18+18	7+12+12	9+12+24	18+18+21	7+7+9+24	7+9+18+21	-	9+12+12+12	7+7+7+12+12	7+9+12+12+12
	18+21	7+12+18	9+18+18	18+18+24	7+7+12+12	7+12+12+12	-	9+12+12+18	7+7+7+12+18	7+12+12+12+12
	18+24	7+12+21	9+18+21	18+21+21	7+7+12+18	7+12+12+18	-	9+12+12+21	7+7+7+12+21	9+9+9+9+9
	21+21	7+12+24	9+18+24	-	7+7+12+21	7+12+12+21	-	12+12+12+12	7+7+9+9+9	9+9+9+9+12
	21+24	7+18+18	9+21+21	-	7+7+12+24	7+12+12+24	-	12+12+12+18	7+7+9+9+12	9+9+9+9+18
	24+24	7+18+21	9+21+24	-	7+7+18+18	7+12+18+18	-	-	7+7+9+9+18	9+9+9+12+12
	-	7+18+24	7+24+24	-	7+7+18+21	-	9+9+18+21	-	7+7+9+9+21	9+9+12+12+12

GREE INVERTERES SPLIT KLÍMÁK FREE MATCH MULTI KOMBINÁCIÓS TÁBLÁK



448 Kombinációk

GWHD(56S)NK3CO(2 to 9) GWHD(56S)NM3DO(2 to 9)

2 beltéri	3 beltéri				4 beltéri							
	7+18	7+7+18	7+21+24	9+24+24	18+21+24	7+7+7+7	7+7+12+24	7+9+12+24	7+12+21+24	9+9+12+21	9+12+21+21	12+12+18+24
7+21	7+7+21	7+24+24	12+12+12	18+24+24	7+7+7+9	7+7+18+18	7+9+18+18	7+18+18+18	9+9+12+24	9+12+21+24	12+12+21+21	
7+24	7+7+24	9+9+12	12+12+18	21+21+21	7+7+7+12	7+7+18+21	7+9+18+21	7+18+18+21	9+9+18+18	9+12+24+24	12+12+21+24	
9+18	7+9+12	9+9+18	12+12+21	21+21+24	7+7+7+18	7+7+18+24	7+9+18+24	7+18+18+24	9+9+18+21	9+18+18+18	12+12+24+24	
9+21	7+9+18	9+9+21	12+12+24	21+24+24	7+7+7+21	7+7+21+21	7+9+21+21	7+18+21+21	9+9+18+24	9+18+18+21	12+18+18+18	
9+24	7+9+21	9+9+24	12+18+18	24+24+24	7+7+7+24	7+7+21+24	7+9+21+24	7+18+21+24	9+9+21+21	9+18+18+24	12+18+18+21	
12+18	7+9+24	9+12+12	12+18+21	-	7+7+9+9	7+7+24+24	7+9+24+24	7+18+24+24	9+9+21+24	9+18+21+21	12+18+18+24	
12+21	7+12+12	9+12+18	12+18+24	-	7+7+9+9	7+9+9+9	7+12+12+12	7+21+21+21	9+9+24+24	9+18+21+24	12+18+21+21	
12+24	7+12+18	9+12+21	12+21+21	-	7+7+9+12	7+9+9+12	7+12+12+18	9+9+9+9	9+12+12+12	9+21+21+21	18+18+18+18	
18+18	7+12+21	9+12+24	12+21+24	-	7+7+9+18	7+9+9+18	7+12+12+21	9+9+9+12	9+12+12+18	12+12+12+12	-	
18+21	7+12+24	9+18+18	12+24+24	-	7+7+9+21	7+9+9+21	7+12+12+24	9+9+9+18	9+12+12+21	12+12+12+18	-	
18+24	7+18+18	9+18+21	18+18+18	-	7+7+9+24	7+9+9+24	7+12+18+18	9+9+9+21	9+12+12+24	12+12+12+21	-	
21+21	7+18+21	9+18+24	18+18+21	-	7+7+12+12	7+9+12+12	7+12+18+21	9+9+9+24	9+12+18+18	12+12+12+24	-	
21+24	7+18+24	9+21+21	18+18+24	-	7+7+12+18	7+9+12+18	7+12+18+24	9+9+12+12	9+12+18+21	12+12+18+18	-	
24+24	7+21+21	9+21+24	18+21+21	-	7+7+12+21	7+9+12+21	7+12+21+21	9+9+12+18	9+12+18+24	12+12+18+21	-	

GWHD(56S)NK3CO(2 to 9) GWHD(56S)NM3DO(2 to 9)

5 beltéri				6 beltéri					
7+7+7+7+7	7+7+9+9+9	7+7+12+21+21	7+9+12+12+24	9+9+9+18+18	12+12+12+12+18	7+7+7+7+7+7	7+7+7+9+12+12	7+7+9+9+12+18	
7+7+7+7+9	7+7+9+9+12	7+7+12+21+24	7+9+12+18+18	9+9+9+18+21	12+12+12+12+21	7+7+7+7+7+9	7+7+7+9+12+12	7+7+9+9+12+21	
7+7+7+7+12	7+7+9+9+18	7+7+18+18+18	7+9+12+18+21	9+9+9+18+24	12+12+12+12+24	7+7+7+7+7+12	7+7+7+9+12+18	7+7+9+9+12+24	
7+7+7+7+18	7+7+9+9+21	7+7+18+18+21	7+9+12+18+24	9+9+9+21+21	12+12+12+18+18	7+7+7+7+7+18	7+7+7+9+12+21	7+7+9+9+18+18	
7+7+7+7+21	7+7+9+9+24	7+9+9+9+9	7+9+12+21+21	9+9+9+21+24	-	7+7+7+7+7+21	7+7+7+9+12+24	7+7+9+9+18+21	
7+7+7+7+24	7+7+9+12+12	7+9+9+9+12	7+9+18+18+18	9+9+12+12+12	-	7+7+7+7+7+24	7+7+7+9+18+18	7+7+9+12+12+12	
7+7+7+9+9	7+7+9+12+18	7+9+9+9+18	7+12+12+12+12	9+9+12+12+18	-	7+7+7+7+9+9	7+7+7+9+18+21	7+7+9+12+12+18	
7+7+7+9+12	7+7+9+12+21	7+9+9+9+21	7+12+12+12+18	9+9+12+12+21	-	7+7+7+7+9+12	7+7+7+9+18+24	7+7+9+12+12+21	
7+7+7+9+18	7+7+9+12+24	7+9+9+9+24	7+12+12+12+21	9+9+12+12+24	-	7+7+7+7+9+18	7+7+7+9+21+21	7+7+9+12+12+24	
7+7+7+9+21	7+7+9+18+18	7+9+9+12+12	7+12+12+12+24	9+9+12+18+18	-	7+7+7+7+9+21	7+7+7+12+12+12	7+7+9+12+18+18	
7+7+7+9+24	7+7+9+18+21	7+9+9+12+18	7+12+12+18+18	9+9+12+18+21	-	7+7+7+7+9+24	7+7+7+12+12+18	7+9+9+9+9+9	
7+7+7+12+12	7+7+9+18+24	7+9+9+12+21	7+12+12+18+21	9+9+12+18+24	-	7+7+7+7+12+12	7+7+7+12+12+24	7+9+9+9+9+12	
7+7+7+12+18	7+7+9+21+24	7+9+9+12+24	9+9+9+9+9	9+9+12+21+21	-	7+7+7+7+12+18	7+7+7+12+12+24	7+9+9+9+9+18	
7+7+7+12+21	7+7+9+24+24	7+9+9+18+18	9+9+9+9+12	9+9+18+18+18	-	7+7+7+7+12+21	7+7+7+12+18+18	7+9+9+9+9+21	
7+7+7+12+24	7+7+12+12+12	7+9+9+18+21	9+9+9+9+18	9+12+12+12+12	-	7+7+7+7+12+24	7+7+7+12+18+21	7+9+9+9+9+24	
7+7+7+18+18	7+7+12+12+18	7+9+9+18+24	9+9+9+9+21	9+12+12+12+18	-	7+7+7+7+18+18	7+7+9+9+9+9	7+9+9+9+12+12	
7+7+7+18+21	7+7+12+12+21	7+9+9+21+21	9+9+9+9+24	9+12+12+12+21	-	7+7+7+7+9+9	7+7+9+9+9+12	7+9+9+9+12+18	
7+7+7+18+24	7+7+12+12+24	7+9+9+21+24	9+9+9+12+12	9+12+12+12+24	-	7+7+7+7+9+12	7+7+9+9+9+18	7+9+9+9+12+21	
7+7+7+21+21	7+7+12+18+18	7+9+12+12+12	9+9+9+12+18	9+12+12+18+18	-	7+7+7+9+9+18	7+7+9+9+9+21	7+9+9+9+12+24	
7+7+7+21+24	7+7+12+18+21	7+9+12+12+18	9+9+9+12+21	9+12+12+18+21	-	7+7+7+9+9+21	7+7+9+9+9+24	7+9+9+9+18+18	
7+7+7+24+24	7+7+12+18+24	7+9+12+12+21	9+9+9+12+24	12+12+12+12+12	-	7+7+7+9+9+24	7+7+9+9+12+12	7+9+9+12+12+12	

GWHD(56S)NK3CO(2 to 9) GWHD(56S)NM3DO(2 to 9)

6 beltéri		7 beltéri			8 beltéri		9 beltéri
7+9+9+12+12+18	12+12+12+12+12+12	7+7+7+7+7+7+7	7+7+7+7+9+9+21	7+7+9+9+9+9+12	7+7+7+7+7+7+7+7	7+7+7+9+9+9+9+9	7+7+7+7+7+7+7+7+7
7+9+9+12+12+21	-	7+7+7+7+7+7+9	7+7+7+7+9+9+24	7+7+9+9+9+9+18	7+7+7+7+7+7+7+9	7+7+7+9+9+9+9+12	7+7+7+7+7+7+7+7+9
7+9+12+12+12+12	-	7+7+7+7+7+7+12	7+7+7+7+9+12+12	7+7+9+9+9+9+21	7+7+7+7+7+7+7+12	7+7+7+9+9+9+9+12+12	7+7+7+7+7+7+7+7+12
7+9+12+12+12+18	-	7+7+7+7+7+7+18	7+7+7+7+9+12+18	7+7+9+9+9+9+12+12	7+7+7+7+7+7+7+18	7+7+9+9+9+9+9+9+9	7+7+7+7+7+7+7+7+18
7+12+12+12+12+12	-	7+7+7+7+7+7+21	7+7+7+7+9+12+21	7+7+9+9+9+9+12+18	7+7+7+7+7+7+7+21	7+7+9+9+9+9+9+9+12	7+7+7+7+7+7+7+7+21
9+9+9+9+9+9	-	7+7+7+7+7+7+24	7+7+7+7+9+12+24	7+7+9+9+9+12+12+12	7+7+7+7+7+7+7+24	7+9+9+9+9+9+9+9+9	7+7+7+7+7+7+7+9+9+9
9+9+9+9+9+12	-	7+7+7+7+7+9+9	7+7+7+7+12+12+18	7+7+9+12+12+12+12	7+7+7+7+7+7+9+12	9+9+9+9+9+9+9+9+9	7+7+7+7+7+7+9+9+12
9+9+9+9+9+18	-	7+7+7+7+7+9+12	7+7+7+9+9+9+9	7+9+9+9+9+9+9	7+7+7+7+7+9+18	-	7+7+7+7+7+9+9+18
9+9+9+9+9+21	-	7+7+7+7+7+9+18	7+7+7+9+9+9+12	7+9+9+9+9+9+12	7+7+7+7+7+9+21	-	-
9+9+9+9+9+24	-	7+7+7+7+7+9+21	7+7+7+9+9+9+18	7+9+9+9+9+9+18	7+7+7+7+7+12+12	-	-
9+9+9+9+12+12	-	7+7+7+7+7+9+24	7+7+7+9+9+9+21	7+9+9+9+9+12+12	7+7+7+7+7+12+18	-	-
9+9+9+9+12+18	-	7+7+7+7+7+12+12	7+7+7+9+9+9+24	7+9+9+9+12+12+12	7+7+7+7+7+9+9+9	-	-
9+9+9+9+12+21	-	7+7+7+7+7+12+18	7+7+7+9+9+12+12	9+9+9+9+9+9+9	7+7+7+7+7+9+9+12	-	-
9+9+9+9+12+24	-	7+7+7+7+7+12+21	7+7+7+9+9+12+18	9+9+9+9+9+9+12	7+7+7+7+7+9+9+18	-	-
9+9+9+9+18+18	-	7+7+7+7+7+12+24	7+7+7+9+9+12+21	9+9+9+9+9+9+18	7+7+7+7+7+9+12+12	-	-
9+9+9+12+12+12	-	7+7+7+7+7+18+18	7+7+7+9+12+12+12	9+9+9+9+9+12+12	7+7+7+7+7+12+12+12	-	-
9+9+9+12+12+18	-	7+7+7+7+9+9+9	7+7+7+9+12+12+18	9+9+9+9+9+12+12+12	7+7+7+7+9+9+9+9	-	-
9+9+9+12+12+21	-	7+7+7+7+9+9+12	7+7+7+9+12+12+12	-	7+7+7+7+9+9+9+12	-	-
9+9+12+12+12+12	-	7+7+7+7+9+9+18	7+7+9+9+9+9+9	-	7+7+7+7+9+9+12+12	-	-
9+9+12+12+12+18	-	-	-	-	-	-	-
9+12+12+12+12+12	-	-	-	-	-	-	-



GREE INVERTERES SPLIT KLÍMÁK U MATCH UNIVERZÁLIS KAZETTÁS



vezetékes és
infra távirányító



beépített
cseppszivattyú



magas
teljesítmény



intelligens
leolvasztás



széles
légtérrelés



teljeskörű
védelem



kompakt
design



könnyen
karbantartható

- Programozható
- Hibakód memória
- Vezetékes / infra távirányító
- Hűtés -20°C külső hőmérsékletig
- Fűtés -20°C külső hőmérsékletig
- Kártyás kapcsoló illeszthető hozzá



		GREE GUD35T/GUD35W KAZETTÁS	GREE GUD50T/GUD50W KAZETTÁS	GREE GUD71T/GUD71W KAZETTÁS	GREE GUD125T/GUD125W KAZETTÁS
HŰTŐ TELJESÍTMÉNY	kW	3,5	5,0	7,0	12,0
FŰTŐ TELJESÍTMÉNY	kW	4,0	6,0	8,0	13,5
SEER/SCOP	W/W	6,5/4,1	6,10/4,10	6,20/4,10	5,80/3,60
BELTÉRI MÉRET	mm	570x570x260	570x570x260	840x840x240	840x840x290
BELTÉRI ZAJSZINT	dB(A)	40	40	42	49
BELTÉRI TÖMEG	kg	20	20	29	34
KÜLTÉRI MÉRET	mm	596x818x302	596x818x302	698x892x340	820x940x460
KÜLTÉRI ZAJSZINT	dB(A)	50	50	56	57
KÜLTÉRI TÖMEG	kg	39	39	52	98
FESZÜLTÉG	V	230	230	230	400
HŰTŐKÖZEG		R32	R32	R32	R32
HŰTŐKÖZEG ALAPTÖLTET	m	5	5	5	5
MAX.CSÖVEZÉSI TÁV.	m	30	35	50	75
MAX.MAGASSÁG KÜL.	m	15	20	25	30
MŰK.TARTOMÁNY HŰTÉS	°C	-20..+52	-20..+52	-20..+52	-20..+52
MŰK.TARTOMÁNY FŰTÉS	°C	-20..+24	-20..+24	-20..+24	-20..+24



„H” tarifa



Inverter



GREE INVERTERES SPLIT KLÍMÁK U MATCH UNIVERZÁLIS PARAPET



vezetékes és
infra távirányító



magas
teljesítmény



intelligens
leolvasztás



széles
légtérrelés



teljeskörű
védelem



kompakt
design



könnyen
karbantartható

- Programozható
- Hibakód memória
- Vezetékes / infra távirányító
- Hűtés -20°C külső hőmérsékletig
- Fűtés -20°C külső hőmérsékletig
- Kártyás kapcsoló illeszthető hozzá



		GREE GUD50ZD/GUD50W PARAPET/MENNYEZETI	GREE GUD71ZD/GUD71W PARAPET/MENNYEZETI	GREE GUD125ZD/GUD125W PARAPET/MENNYEZETI
HŰTŐ TELJESÍTMÉNY	kW	5,0	7,0	12,0
FŰTŐ TELJESÍTMÉNY	kW	6,0	8,0	13,5
SEER/SCOP	W/W	6,10/4,10	6,10/4,10	6,10/3,60
BELTÉRI MÉRET	mm	235x870x665	235x1200x665	235x1570x665
BELTÉRI ZAJSZINT	dB(A)	40	43	49
BELTÉRI TÖMEG	kg	27	32	44
KÜLTÉRI MÉRET	mm	596x818x302	698x892x340	820x940x460
KÜLTÉRI ZAJSZINT	dB(A)	51	56	57
KÜLTÉRI TÖMEG	kg	39	52	98
FESZÜLTÉS	V	230	230	400
HŰTŐKÖZEG		R32	R32	R32
HŰTŐKÖZEG ALAPTÖLTET	m	5	5	5
MAX.CSŐVEZÉSI TÁV.	m	35	50	75
MAX.MAGASSÁG KÜL.	m	20	25	30
MŰK.TARTOMÁNY HŰTÉS	°C	-20..+52	-20..+52	-20..+52
MŰK.TARTOMÁNY FŰTÉS	°C	-20..+24	-20..+24	-20..+24



GREE INVERTERES SPLIT KLÍMÁK U MATCH UNIVERZÁLIS LÉGCSATORNÁS



vezetékes és
infra távirányító



magas
teljesítmény



intelligens
leolvasztás



teljeskörű
védelem



kompakt
design



könnyen
karbantartható

- Programozható
- Hibakód memória
- Vezetékes / infra távirányító
- Hűtés -20°C külső hőmérsékletig
- Fűtés -20°C külső hőmérsékletig
- Friss levegő bevezetési lehetőség
- Kártyás kapcsoló illeszthető hozzá



		GREE GUD35PS/GUD35W LÉGCSATORNÁS	GREE GUD50PS/GUD50W LÉGCSATORNÁS	GREE GUD71PS/GUD71W LÉGCSATORNÁS	GREE GUD125PHS/GUD125W LÉGCSATORNÁS	GREE GUD160PHS/GUD160W LÉGCSATORNÁS
HŰTŐ TELJESÍTMÉNY	kW	3,5	5,0	7,0	12,0	16,0
FŰTŐ TELJESÍTMÉNY	kW	4,0	6,0	8,0	13,5	17,5
SEER/SCOP	W/W	6,10/4,10	6,10/4,10	6,20/4,10	6,10/3,80	6,50/3,60
BELTÉRI LÉGSZÁLLÍTÁS	m ³ /h	650	950	1200	2000	2400
NÉVLEGES STATIKUS NYOMÁS	Pa	25 (0-40)	25 (0-40)	25 (0-75)	37 (25-200)	50 (30-200)
BELTÉRI MÉRET	mm	200x700x474	200x1000x450	220x1300x450	300x1400x700	300x1400x700
BELTÉRI ZAJSZINT	dB(A)	35	39	40	42	47
BELTÉRI TÖMEG	kg	18	25	31	43	57
KÜLTÉRI MÉRET	mm	596x818x302	596x818x302	698x892x340	820x940x460	1345x900x340
KÜLTÉRI ZAJSZINT	dB(A)	50	51	56	57	59
KÜLTÉRI TÖMEG	kg	39	39	52	98	120
FESZÜLTSG	V	230	230	230	400	400
HŰTŐKÖZEG		R32	R32	R32	R32	R32
HŰTŐKÖZEG ALAPTÖLTET	m	5	5	5	5	5
MAX.CSÓVEZÉSI TÁV.	m	30	35	50	75	75
MAX.MAGASSÁG KÜLÖNBSÉG	m	15	20	25	30	30
MŰK.TARTOMÁNY HŰTÉS	°C	-20..+52	-20..+52	-20..+52	-20..+52	-20..+52
MŰK.TARTOMÁNY FŰTÉS	°C	-20..+24	-20..+24	-20..+24	-20..+24	-20..+24
MAX. STATIKUS NYOMÁS	Pa	40	40	75	200	200



„H” tarifa



Inverter



GREE INVERTERES SPLIT KLÍMÁK KONZOL



vezetékes és
infra távirányító



magas
teljesítmény



intelligens
leolvasztás



széles
légtérrelés



teljeskörű
védelem



kompakt
design



EASY
könnyen
karbantartható



WI-FI

- WI-FI vezérlés
- Programozható
- Hibakód memória
- Vezetékes / infra távirányító
- Hűtés -15°C külső hőmérsékletig
- Fűtés -20°C külső hőmérsékletig



		GREE GEH09AA KONZOL	GREE GEH12AA KONZOL
HŰTŐ TELJESÍTMÉNY	kW	2,6(0,45~3,2)	3,5(0,6~3,95)
FŰTŐ TELJESÍTMÉNY	kW	2,75(0,45~3,75)	3,65(0,6~4,7)
TELJ.FELVÉTEL HŰTŐ	W	720(200~1200)	1100(220~1400)
TELJ.FELVÉTEL FŰTŐ	W	720(200~1550)	1000(220~1580)
SEER/SCOP	W/W	6,5/4,0	6,3/4,0
BELTÉRI MÉRET	mm	700x600x215	700x600x215
BELTÉRI ZAJSZINT	dB(A)	40/.../24	42/.../26
BELTÉRI TÖMEG	kg	15	15
KÜLTÉRI MÉRET	mm	776x540x320	848x540x320
KÜLTÉRI ZAJSZINT	dB(A)	50	54
KÜLTÉRI TÖMEG	kg	31	33
FESZÜLTÉG/BETÁP	V	230/KÜLTÉRI	230/KÜLTÉRI
MAX.ÁRAMERŐSSÉG	A	5,3	6,2
HŰTŐKÖZEG		R410A	R410A
HŰTŐKÖZEG ALAPTÖLTET	m	5	5
CSÓMÉRET FOLY/GÁZ	mm	6/10	6/10
MIN./MAX.CSÓVEZÉSI TÁV.	m	3/15	3/20
MAX.MAGASSÁG KÜL.	m	10	10
MŰK.TARTOMÁNY HŰTÉS	°C	-15..+43	-15..+43
MŰK.TARTOMÁNY FŰTÉS	°C	-20..+24	-20..+24





TELJES DC INVERTER TECHNOLOGIA

A teljes DC inverter technológiának, az optimalizált rendszer kialakításnak és a precíz és intelligens vezérlésnek köszönhetően a GMV5 rendszer kimagasló hatékonysággal üzemel.

TELJES DC INVERTER KOMPRESSZOROK

Csak DC inverteres kompresszorok vannak a rendszerben. Közvetlen gáz beszívással csökkenti a túlmelegedés által okozott veszteséget és növeli a teljesítményt.

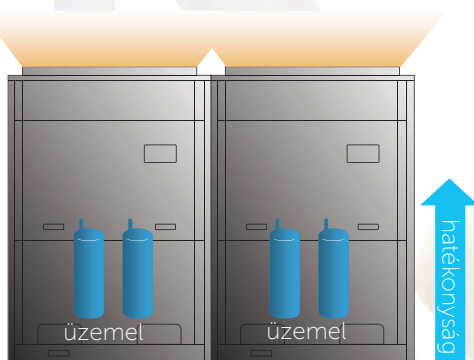

Nagy hatékonyságú állandó mágneses motorok jobb teljesítményt nyújtanak a hagyományos DC inverter kompresszorokéhoz képest.

Technológia a maximum nyomatékért minimum áramerősség mellett.

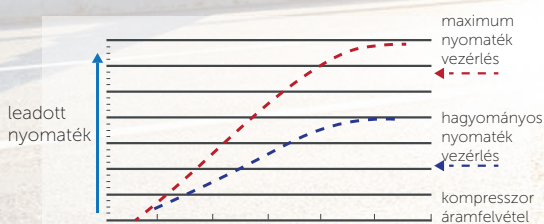

Alacsony fordulatszámú nyomaték vezérlés
A felhasználók komfortérzete nő, miközben a rendszer követelmények is teljesülnek, köszönhetően a motorok lépcsőzetmentes szabályzásának.



A magas nyomású kamra felépítése növeli a közép és nagy fordulatszámú hatékonyságot.

Az új DC motor (koncentrált tekercseléssel) növeli az alacsony fordulatszámú hatékonyságot.

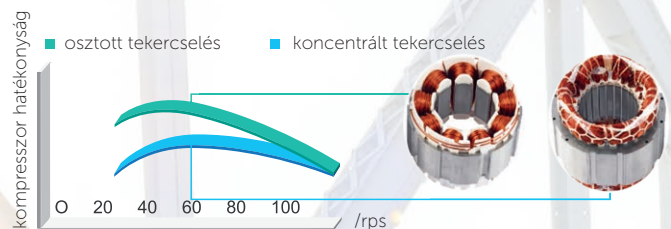
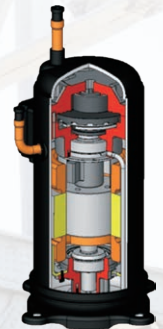

180° szinusz hullám DC sebesség szabályzás
Könnyen kielégíti különböző helyek különböző hőmérséklet igényeit, miközben villamos energiát takarít meg és a használóknak a legnagyobb kényelmet nyújtja.

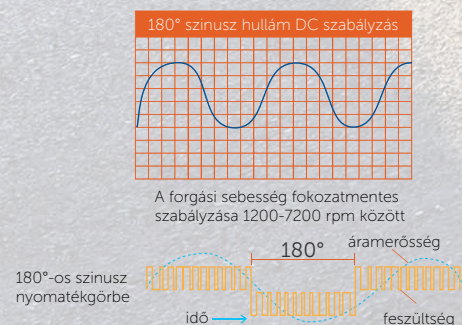
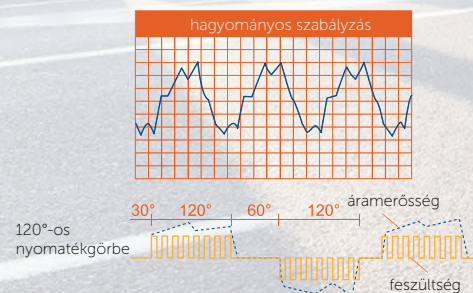

ÉRZÉKELŐ NÉLKÜLI DC INVERTER VENTILÁTOR MOTOR

Lépcsőzetmentes szabályzás 5Hz és 60Hz között lehetséges. Ez is hatékonyabb a hagyományos inverteres motorokénál.

Az érzékelő nélküli vezérlés garantálja az alacsonyabb zajszintet, kevesebb rezgést és biztosabb működést.

INVERTERES KOMPRESSZOR TELJESÍTMÉNYE

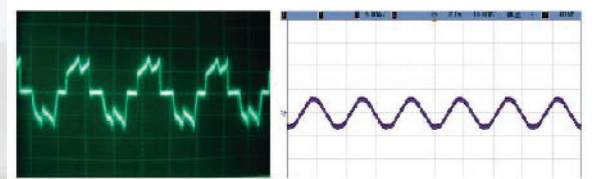

ELŐTTE

UTÁNA

ÚJ ENERGIATAKARÉKOS VEZÉRLÉS

A GMV5-nek 2 különböző megoldása van, hogy energiát takarítson meg.

1 Az „auto energy saving” módban a rendszer automatikus beállításokat hajt végre a működési paramétereknek megfelelően, hogy csökkentse az energia fogyasztást. Akár 15% energia takarítható meg így.

2 A kényszerített energia takarékos módban a rendszer a felvett áram mennyiségét lejjebb kényszeríti. Akár 20% energia takarítható meg így.

AUTOMATIKUS ENERGIA MEGOSZTÁS

Amikor a kért teljesítmény meghaladja a 75%-át a működő egység teljesítményének, egy új egység automatikusan elindul.

Amikor a kért teljesítmény alulmúlja a 40%-át a működő egység teljesítményének, az egység automatikusan leáll. Így minden egység 40-75%-át végzi a teljes kapacitásának.

A kutatások bebizonyították, hogy a légkondicionáló berendezések akkor működnek a legtakarékosabban, ha működés közben teljesítményük 40%-75% között van.

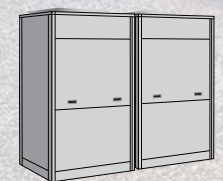
		
	hagyományos VRF	Gree GMV
Teljesítmény megosztás	10HP (max. terhelés) + 2HP (részterhelés)	6HP (részterhelés) + 6HP (részterhelés)
Az elosztás eredménye	Magasabb üzemelési költség és rövidebb élettartam	Alacsony üzemelési költség és hosszabb élettartam

KOMFORTOS DESIGN A JOBB ÉLETÉRT

A GMV5 rendszer szélesebb tartományban üzemel. A leghidegebb télen és a legmelegebb nyáron is normál módon üzemel, a legkisebb zajszinten, így garantálja a felhasználó magas elégedettségét.

ÉJSZAKAI CSENDES MÓD

A rendszer megjegyzi a legmagasabb kültéri hőmérsékletet. Éjszaka automatikusan csendes üzemmódra vált. 9 különböző csendes üzemmód választható az igények szerint.

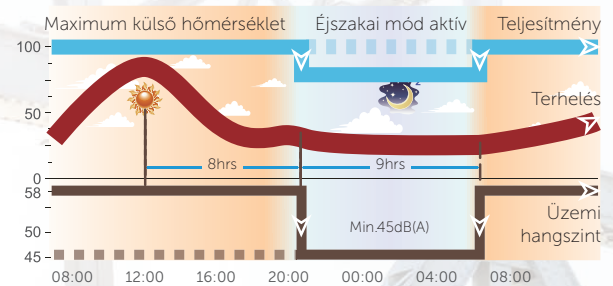

KÉNYSZERÍTETT CSENDES MÓD

A rendszer megjegyzi a legmagasabb kültéri hőmérsékletet. Éjszaka automatikusan csendes üzemmódra vált. 9 különböző csendes üzemmód választható az igények szerint.

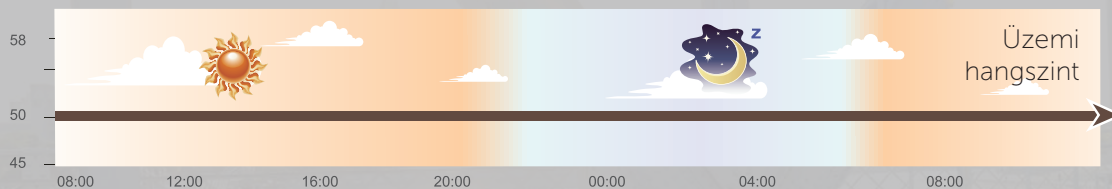

CSENDES BELTÉRI EGYSÉG

A GMV5 beltéri egységei szintén DC inverteres motorral vannak szerelve, hogy lépcsőzetmentesen szabályozhatóak legyenek. A benti hőmérséklet szerint vagy a bennlévők igénye szerint választható csendes mód a távirányító segítségével. A zajszint így 25dB(A) minimumra csökkenthető.

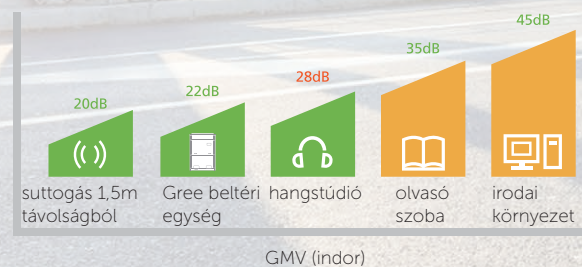

GYORS FŰTÉS

A DC kompresszorok alacsony teljesítményen indulnak, hogy elkerüljék a hirtelen nagy áramfelvételt. Bekapcsolt állapotban nagy fordulatra vált, hogy több hőt tudjon közvetíteni.

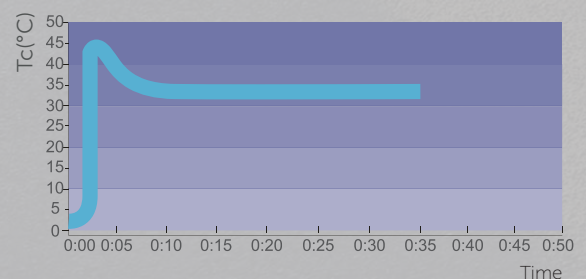

CSENDESRE TERVEZVE

Optimalizált ventilátor szerkezet. Sok kísérletezés után elkészült egy új ventilátor szerkezet, mely csökkenti a lapátok rezgését működés közben. Ezáltal 3dB(A)-al csökken a zajszint.

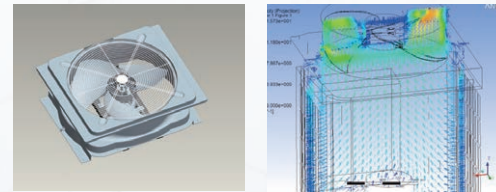

Aerodinamikus 3 dimenziós axiál ventilátor. Összehasonlítva az általános ventilátorokkal, a légszállítás 12%-kal nagyobb, mely növeli a teljesítményt, illetve a zajszintet csökkenti.

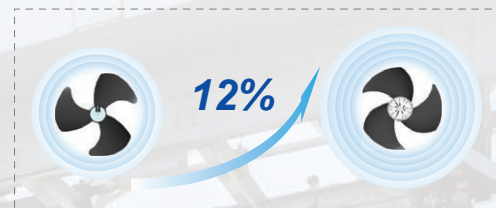

SZÉLES MŰKÖDÉSI TARTOMÁNY

A GMV5 rendszer -10°C-tól 50°C-ig (hűtés) és -20°C-tól 50°C-ig (fűtés) fejlesztette a működési tartományát.

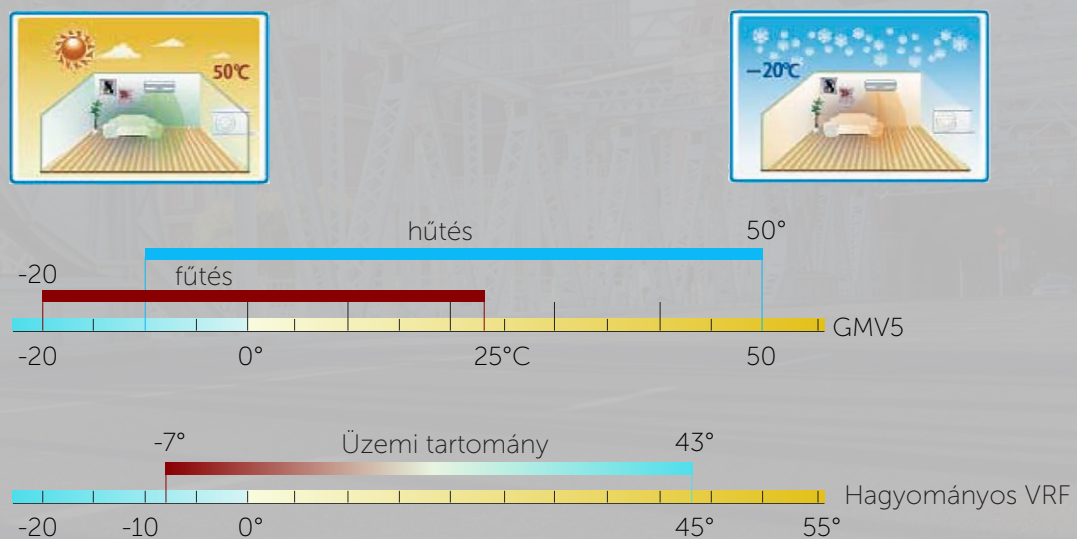

NAGYOBB ELTÉRÉS A FESZÜLTSEGEKBEN

A GMV5 rendszer továbbfejlesztette a működési feszültség tartományt 320V-460V-ra, ami meghaladja a nemzetközi szabványt (342V-420V). Ingadozó feszültség mellett is tökéletesen üzemel a rendszer.



INTELLIGENS MŰKÖDÉS

A Gree GMV5 felhasználóbarát intelligens működése kielégíti az emberek minden igényét.

Évszak váltás

A hűtés vagy fűtés mód letiltható, hogy elkerülhető legyen az üzemmód ütközés.



Fűtés üzem
nem elérhető nyáron

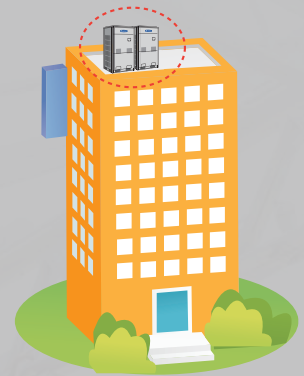

Hűtés üzem
nem elérhető télen

AUTOMATIKUS VÉSZLEÁLLÍTÁS

A kültéri egység összeköthető a tűzjelző berendezéssel. Vészhelyzet esetén, a berendezés automatikusan kikapcsol, ezzel elkerülve a lehetséges további károkat.

ÁRAM KIMARADÁS ÉSZLELÉS

Abban az esetben ha az épület rendelkezik tartalék generátorral, a kültéri egység észleli, ha áramkimaradás van, és az előre beállított beltéri egységeknek engedélyezi csak az üzemelést.

BELTÉRI EGYSÉGEK JAVÍTÁSA

Ha egy bizonyos beltéri egység javításra szorul, az lekapcsolható a többi berendezés működésének megzavarása nélkül.

LEÁLLÁS NÉLKÜLI KARBANTARTÁS



KIVÁLÓ TELJESÍTMÉNY, FEJLETT TECHNOLOGIA

Kettős olaj szeparátor (jogvédett)

Az elsődleges olaj szeparátor 98%-os hatékonysággal választja le az olajt, ezután a másodlagos szeparátor 95%-os hatékonysággal, így a teljes hatékonyság 99,9%-ra növekszik.

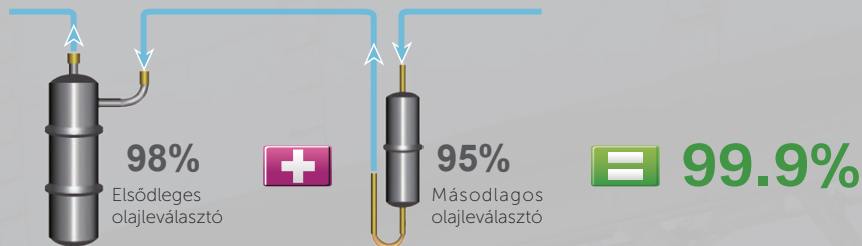

MODULÁRIS MŰKÖDÉS

12 órás moduláris váltakozás

A működési prioritás a rendszer leállítása nélkül automatikusan 12 óra működési idő után vált, ami maximalizálja a berendezések élettartamát.

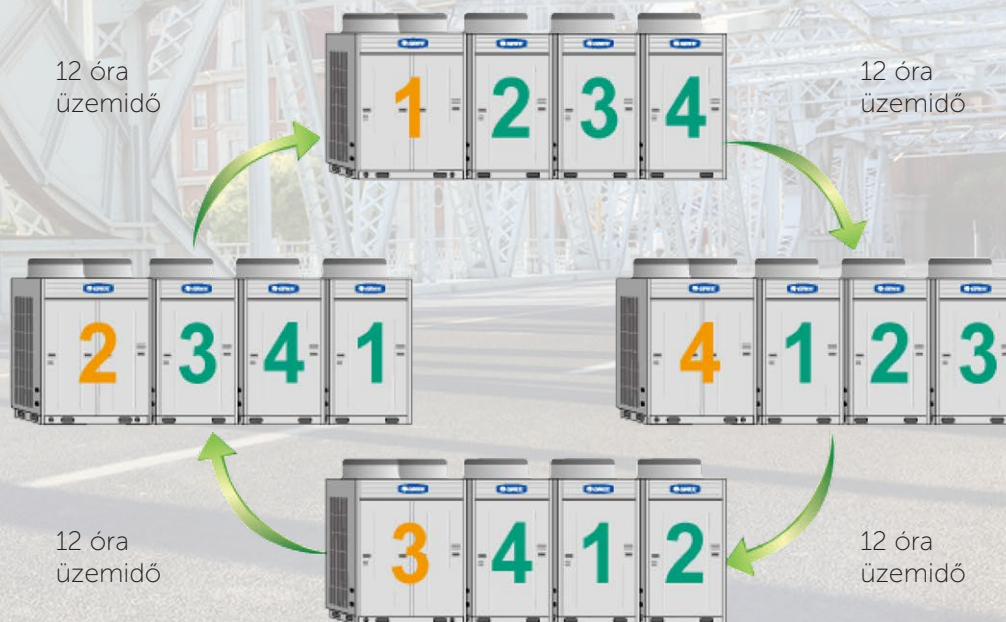

ÜZEM MEGHIBÁSODÁS ESETÉN

Minden modul egy különálló alrendszer, így ha valamelyik modul meghibásodik a rendszer tovább üzemelhet, ehhez mindössze egy kézi beállítást kell elvégezni a modulok paneljén.

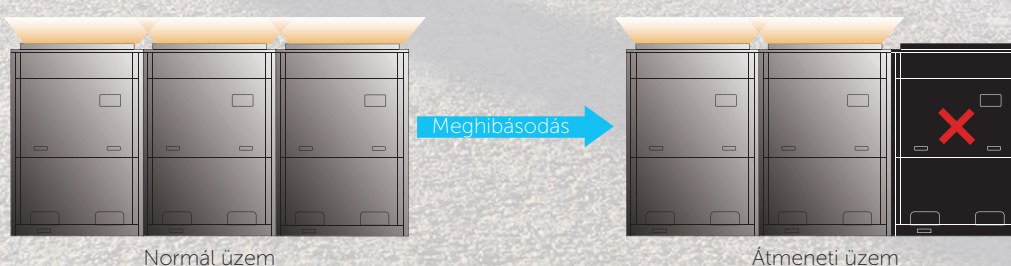

HŰTŐKÖZEG TÁROLÁS ÉS ELOSZTÁS

A GMV5 rendszer folyadékgyűjtő nélkül lett tervezve, a többlet hűtőközeg csak a vezetékben tárolódik, ezáltal csökken a szükséges hűtőközeg töltet, mely fokozza a hűtőközeg elosztásának pontosságát.

EGYENLŐ OLAJ ELOSZTÁS

Olaj elosztás az egységek között
Az egységek és a kompresszorok aktuális működéstől függően a rendszer úgy szabályozza a kompresszorok működését, hogy az olaj elosztás megfelelő legyen.



OLAJ ELOSZTÁS A KOMPRESSZOROK KÖZÖTT

A hűtőközeg a szívócsövön áramlik a kompresszorba, majd keresztüljut a hűtőrendszeren. Ez kontrollálja az olajsintet és a minimum olajmennyiséget, amire a kompresszornak szüksége van.

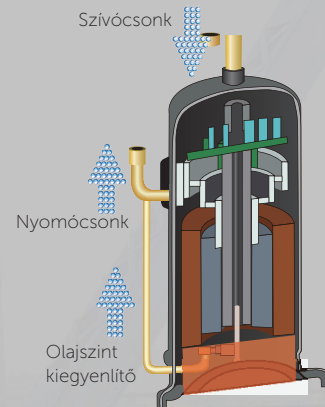

INTELLIGENS ELLENŐRZŐ VEZÉRLÉS

Nyomásérzékelés
A magas és alacsony nyomás precíz ellenőrzése után, a ventilátorok és kompresszorok fordulatszámát szabályozva elérhető, hogy a berendezés a legmegfelelőbb nyomáskörülmények között működjön.

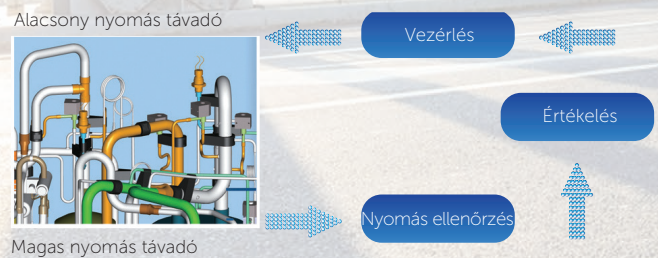

HŐMÉRSÉKLET ÉRZÉKELÉS

Különböző hőmérséklet érzékelők figyelik a működési körülményeket, mérik a külső a belső és az elpárologtatás hőmérsékletét.

TÖBBSZINTŰ EXPANZIÓS SZELEP

Az elektronikus expansziós szelep az egyike a négy fő komponensnek a légkondicionáló egységekben. Amellett, hogy szabályozza a teljesítményt, befolyásolja az elpárologtatóba áramló hűtőközeg mennyiségét.

KÜLTÉRI EGYSÉG

960 állású dupla elektronikus expansziós szelep felel a pontos hűtőközeg mennyiség áramlásáért a kültéri és beltéri egységek között.

2000-es lépéstartományú elektromos expansziós szelep szabályozza a benti hőmérsékletet 0,3°C-os pontossággal.

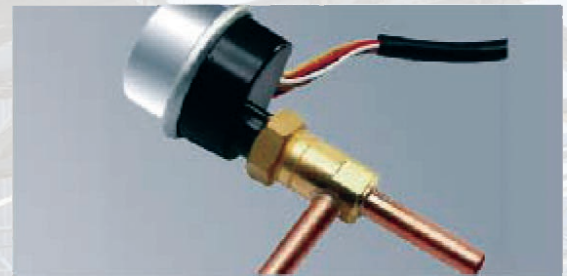
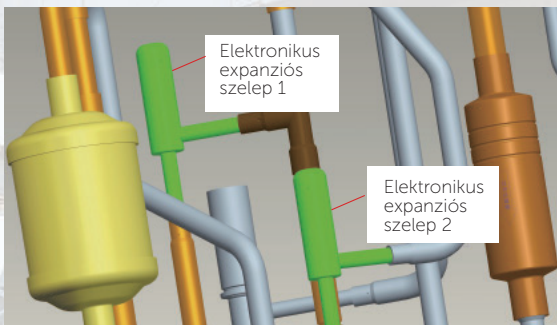

ENERGIATAKARÉKOS TELJESÍTMÉNY

A legtökéletesebb fűtési- és hűtési teljesítmény érhető el, a legnagyobb energia megtakarítás mellett. A DC inverteres kompresszorok és DC inverteres ventilátorok is ezek szerint működnek.

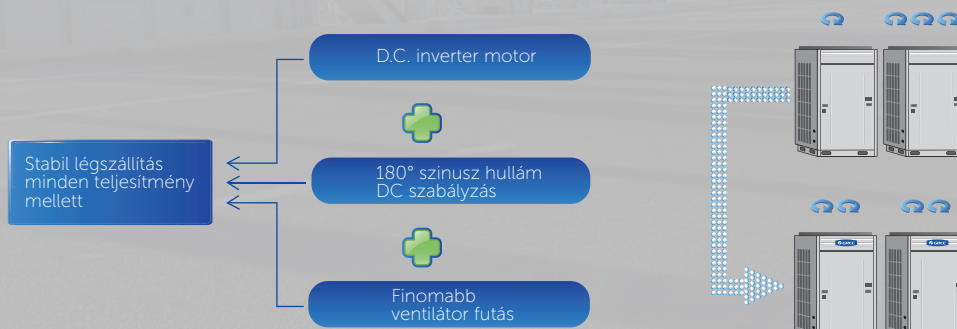

A nem egyenletes működés csökkenti a ventilátorok hatékonyságát és rosszabb teljesítményt eredményez.

A ventilátorok megoszlása kiegyensúlyozottabb, így növelve a hatékonyságot.

MŰKÖDÉS MEGHIBÁSODÁS IDEJE ALATT

A GMV5 rendszerben akár négy kültéri egység lehet egy modulban. Ezáltal ha valamelyik egység meghibásodik, a többi egység fenntartja a légkondicionálást.

Mivel mindegyik kompresszor DC inverteres, ezáltal bármelyik meghibásodása esetén a többi kompresszor tovább tud működni.

A két ventilátoros kialakítás lehetővé teszi, hogy egy ventilátor működjön akkor is, ha a másik meghibásodik.

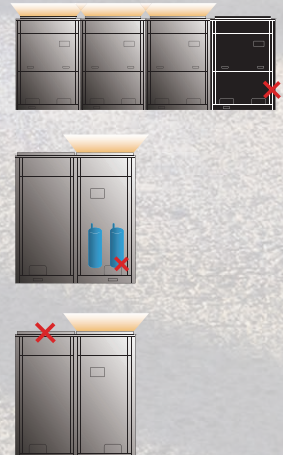

KÖNNYŰ TELEPÍTÉS MINDEN FAJTA ÉPÜLETBEN

MAGAS STATIKUS NYOMÁSÚ KÜLTÉRI EGYSÉG

A rendszeren 4 különböző statikus nyomást lehet beállítani, melyek közül a legmagasabb 80Pa. Ez kiemondottan hasznos, ha egy kültéri egységet az épületen belül szeretnének elhelyezni.

SZÉLES ALKALMAZÁSI TERÜLET

A GMV5 rendszer akár 4 kültéri- és 80 beltéri egységből állhat. Ez hasznos lehet iroda épületekben és hotelekben.



1000M CSÖVEZÉS, KÖNNYŰ TELEPÍTÉS

A GMV5 rendszer többféle különböző épületen telepíthető. Az egyik előnye a VRF rendszereknek a csövezés egyszerűsége, ezáltal a telepítési költségek alacsonyabbak, a telepítés egyszerűbb.

Maximum összes csövezhetőség: 1000m*

Maximum táv kültéri és beltéri között: 165m

Maximum magasság különbség kültéri és beltéri között: 90m**

Maximum magasság különbség beltériek között: 15m

Maximum csőhossz az első elágazás és az utolsó beltéri között: 40m

*: A műszaki leírásban meghatározott értékek betartása mellett.

**Az érték akkor, ha a kültéri a beltériek fölött van elhelyezve. Fordított esetben a csövezhetőség 50m.

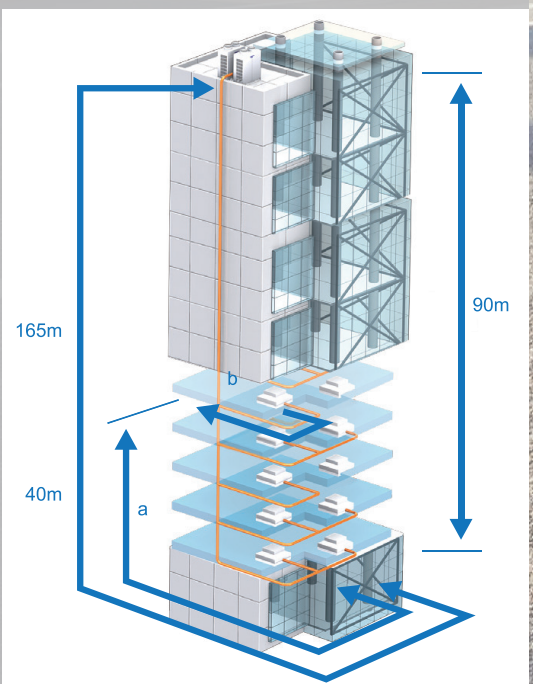

INTELLIGENS RENDSZERELLENŐRZÉS, GYORSABB BEÜZEMELÉS

A GMV5 automatikus funkciói:

Automatikusan keresi a kültéri és beltéri egységeket, és

a címzés is automatikusan történik

Automatikusan határozza meg az egységek számát

Automatikus hiba ellenőrzés

Automatikus rendszerellenőrzés

Valós idejű csövezési hiba ellenőrzés

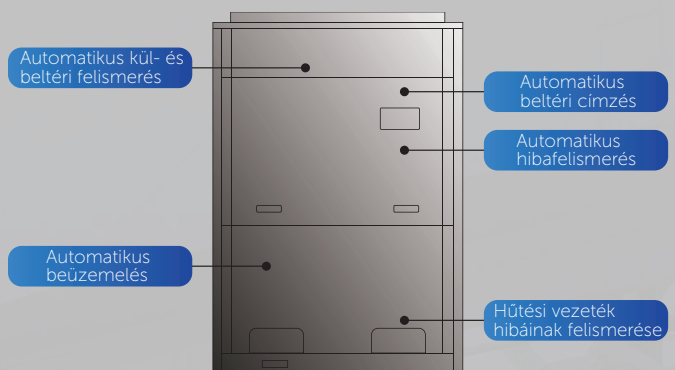

ELEKTROMOS SORBA KÖTÉS

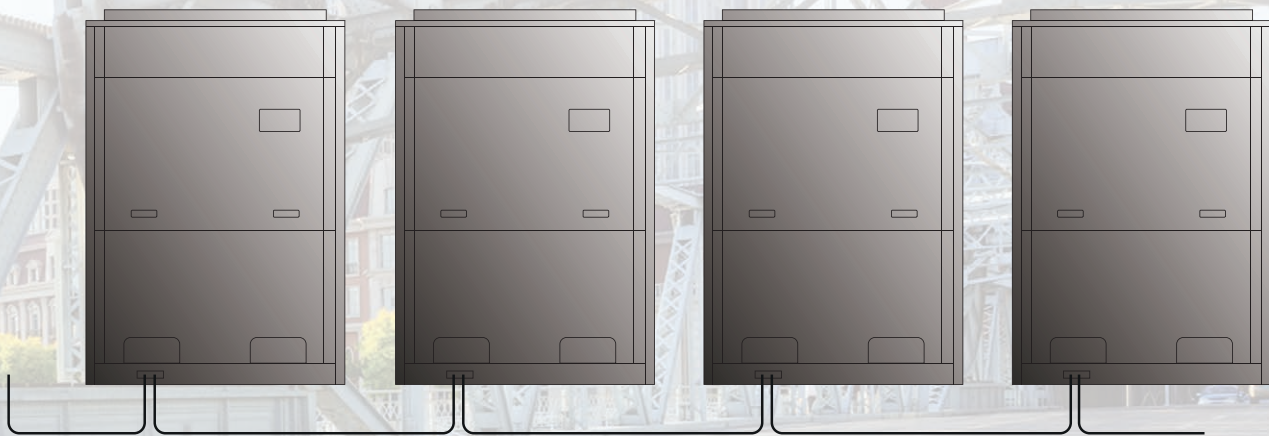

A kültéri egységek nagy kapacitású elektromos panellel vannak ellátva. Ez lehetővé teszi, hogy sorba lehessen kötni őket, ami csökkenti a költségeket, és kényelmesebbé teszi a bekötést.

EGYSZERŰBB KARBANTARTÁS



Betekintő
ablak

Nézőüvegek segítségével gyorsabban lehet ellenőrizni a rendszer állapotát.

TÖBBFÉLE INTELLIGENS VEZÉRLÉS

VÁLTOZATOS VEZÉRLÉS, NAGYOBB RUGALMASSÁG

Két fajta távirányítás lehetséges: Vezetékes és vezeték nélküli távirányítóval, melyekkel a beltéri egység különböző üzemmódjai vezérelhetők, mint például hűtés, fűtés, párátlanítás vagy ventilátor üzem.

VEZETÉKES



LCD kijelző és érintő gombok

24 órás időzítő

Pontos hőmérséklet kijelzés, 5 ventilátor fokozat, éjszakai üzemmód

Hűtés, fűtés, párátlanítás, ventilátor üzemmód, stb.

Szellőztetés, csendes üzem, energiatakarékos üzem, tisztítás, szárítás, elektromos fűtés, memória

INFRA



5 üzemmód: Auto, hűtés, fűtés, párátlanítás, ventilátor üzemmód;

5 ventilátor fokozat; egyéb funkciók: gyors hűtés, szárítás, éjszakai üzemmód, elektromos fűtés, energiatakarékos üzem, időzítés, állítható fújás irány 2 féle csendes üzem

Egy egység vezérlése

Minden beltéri egységnek saját vezérlője van.

Egy egység vezérlése több helyről

Egy beltéri egység akár több vezetékes távirányítóval is vezérelhető különböző helyekről.

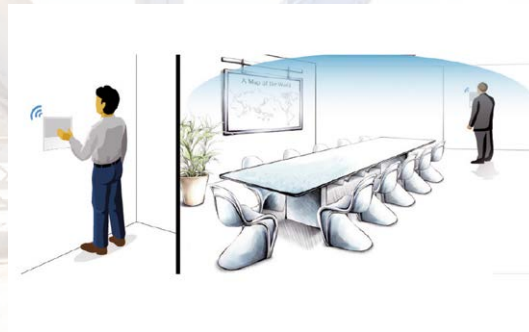
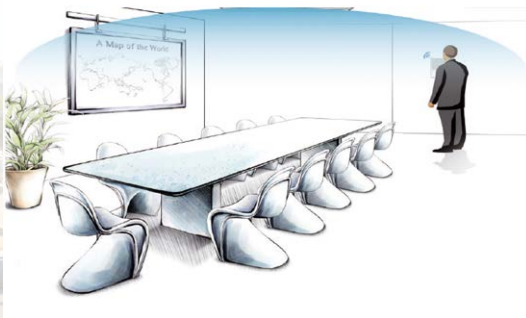

KÖZPONTI VEZÉRLÉS

Egy vezetékes távirányító akár 16 beltéri egységet is vezérelhet.

VEZETÉKES ÉS VEZETÉK NÉLKÜLI VEZÉRLÉS EGYIDEJŰLEG

A felhasználó egy egységet kétféleképpen is vezérelhet. Infrás távirányítóval, mely kényelmes és egyszerű, vagy vezetékes távirányítóval, melyen minden funkció elérhető.

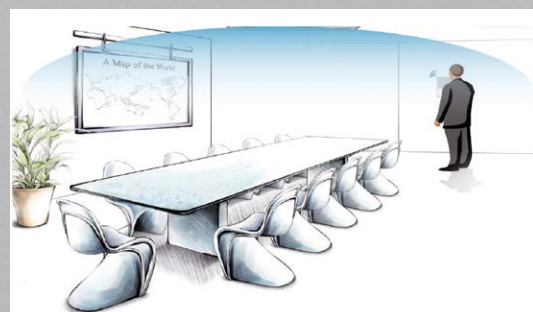
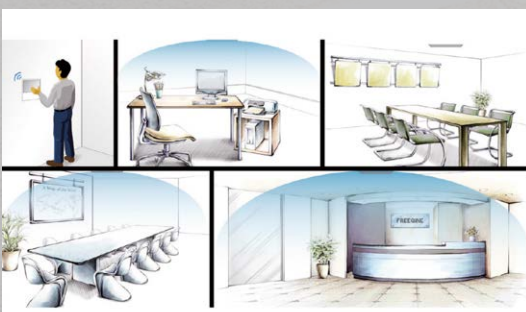

ÚJ CAN HÁLÓZAT VEZÉRLÉS, JOBB HÁLÓZATI TELJESÍTMÉNY

Az egységeket ki vagy be lehet kapcsolni egy kártyával. Ha a kártyát kiveszik egy vezetékes távirányítóból, a rendszer megjegyzi a beállított értékeket és leáll. Amikor a kártyát visszahelyezik, a rendszer újra üzemkész, vagy az utolsó működés szerint újra bekapcsol. Ez a funkció kimondottan hasznos a szolgáltató iparban, kifejezetten szállodákban és éttermekben.

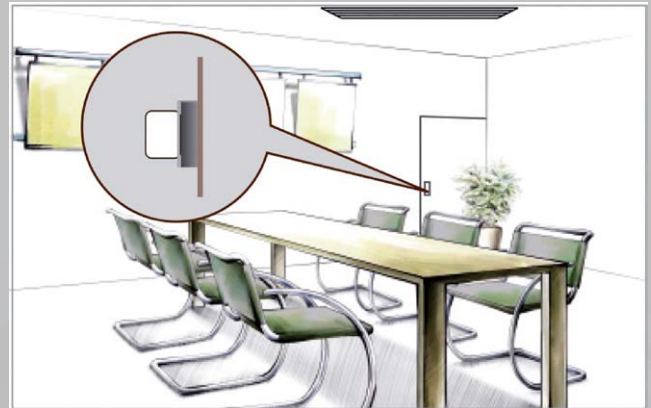

RENDSZERES IRÁNYÍTÁS

Napi működés beállítása

- a. Időzítés napokra, hetekre, hónapokra, évekre bontva
- b. Időzítés egységekre bontva
- c. Egyszerű kezelhetőség

Napi működés beállítása különböző helyeken

- a. Túlóra esetén
- b. Étkezések ideje alatt
- c. Irodákban

CSOPORTOS IDŐZÍTÉS

- a. Ki- és bekapcsolás, üzemmód, párátlanítás, ventilátor fokozat
- b. Elkerülhető a bekapcsolva felejtett légkondicionálók által okozott energia pazarlás

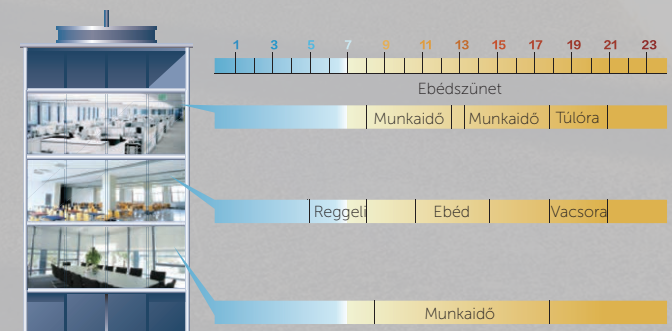



- Akár 180 kW teljesítmény
- Max. 84 beltéri egység csatlakoztatható
- Automata címzés és hibakeresés
- Extra hosszú csövezhetőség
- Beltérbe is telepíthető, légcsatornázható kültéri egységek, emelt nyomású ventilátor

GREE GMV5 RENDSZER KÜLTÉRI EGYSÉGEK



teljes DC inverter
technológia



energlatakarékos
üzemmód



csendes
kialakítás



automata címzés
és hibakeresés



hosszú
csővezetőség



széles
üzemi tartomány



moduláris
működés



légcsatornázható
kültéri egységek



teljeskörű
védelem

		GMV 120 WL/C-T	GMV 140 WL/C-T	GMV 160 WL/C-X	GMV 224 WM/B-X	GMV 280 WM/E-X	GMV 335 WM/E-X	GMV 400 WM/E-X	GMV 450 WM/E-X
HŰTŐ TELJESÍTMÉNY	kW	12	14	16	22,4	28	33,5	40	45
FŰTŐ TELJESÍTMÉNY	kW	14	16,5	18	25	31,5	37,5	45	50
TELJ.FELVÉTEL HŰTŐ	W	3030	3059	4750	5200	6250	8410	10530	12820
TELJ.FELVÉTEL FŰTŐ	W	3270	3950	4650	5500	5670	9000	9510	10860
MAX.ÁRAMFELVÉTEL	A	28	31,8	33,6	15,7	20,9	24,7	28,8	33,2
KÜLTÉRI MÉRET	cm	90/34/135	90/34/135	90/34/135	93/77/160	93/77/161	134/77/160	134/77/174	134/77/174
KÜLTÉRI TÖMEG	kg	112	112	122	225	235	285	360	360
EER/SCOP	W/W	3,97/4,28	3,52/4,14	3,30/3,96	4,31/4,55	4,48/5,56	3,98/4,17	3,8/4,73	3,51/4,6
VENTILÁTOR MAX. ESP	Pa	0	0	0	82	82	82	82	82
KÜLTÉRI ZAJSZINT	dB(A)	68	69	69	60	61	63	63	63
CSŐMÉRET FOLYADÉK	mm	10	10	10	10	10	12	12	12
CSŐMÉRET GÁZ	mm	16	16	18	18	22	25	25	28
HŰTŐKÖZEG		R410a	R410a	R410a	R410a	R410a	R410a	R410a	R410a
FESZÜLTSG	V	230	230	400	400	400	400	400	400
MAX. BELTÉRI	db	7	8	9	13	16	19	23	26
MŰK.TARTOMÁNY HŰTÉS	°C	-5..+50	-5..+50	-5..+50	-5..+50	-5..+50	-5..+50	-5..+50	-5..+50
MŰK.TARTOMÁNY FŰTÉS	°C	-20..+24	-20..+24	-20..+24	-20..+24	-20..+24	-20..+24	-20..+24	-20..+24



„H” tarifa



Inverter

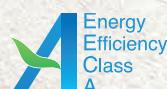

GREE GMV5 RENDSZER

MAGAS OLDALFALI BELTÉRI EGYSÉGEK



mosható szűrő



automata tisztítás



felhasználóbarát légtérelés



széles légtérelés



csendes üzem



kompakt design



könnyen karbantartható



központi vezérlés



		GMV-N22G/ A3A-K	GMV-N28G/ A3A-K	GMV-N36G/ A3A-K	GMV-N45G/ A3A-K	GMV-N50G/ A3A-K	GMV-N56G/ A3A-K	GMV-N63G/ A3A-K	GMV-N71G/ A3A-K
HŰTŐ TELJESÍTMÉNY	kW	2,2	2,8	3,6	4,5	5,0	5,6	6,3	7,1
FŰTŐ TELJESÍTMÉNY	kW	2,5	3,2	4,0	5,0	5,8	6,3	7,0	7,5
BELTÉRI MÉRET	mm	843x180x275	843x180x275	940X200X298	940X200X298	940X200X298	1008X221X319	1008X221X319	1008X221X319
BELTÉRI ZAJSZINT	dB(A)	38/34/30	38/34/30	44/41/38	44/41/38	44/41/38	44/41/38	44/41/38	44/41/38
CSŐMÉRET FOLYADÉK	mm	6	6	6	6	6	6	6	6
CSŐMÉRET GÁZ	mm	10	10	12	12	12	16	16	16
LÉGSZÁLLÍTÁS	m ³ /óra	500	500	630	630	630	750	750	750
FESZÜLTSG	V	220-230	220-230	220-230	220-230	220-230	220-230	220-230	220-230
FREKVENCIA	Hz	50	50	50	50	50	50	50	50
FÁZIS		1	1	1	1	1	1	1	1



Inverter



GREE GMV5 RENDSZER KAZETTÁS BELTÉRI EGYSÉGEK



beépített
cseppvízszivattyú



mosható
szűrő



csendes
üzem



EASY
könnyen
karbantartható



automata
címzés



minőségi
motor



slave-master
vezérlés



központi
vezérlés



hatékony
légterelés



		GMV-ND22TD/B-T	GMV-ND28TD/B-T	GMV-ND36TD/B-T	GMV-ND45TD/B-T	GMV-ND50TD/B-T
HŰTŐ TELJESÍTMÉNY	kW	2,2	2,8	3,6	4,5	5,0
FŰTŐ TELJESÍTMÉNY	kW	2,5	3,2	4,0	5,0	5,6
BELTÉRI MÉRET	mm	987x385x178	987x385x178	987x385x178	987x385x178	987x385x178
BELTÉRI ZAJSZINT	dB(A)	36/32/28	36/32/28	36/32/28	40/35/30	40/35/30
CSŐMÉRET FOLYADÉK	mm	6	6	6	6	6
CSŐMÉRET GÁZ	mm	10	12	12	12	12
LÉGSZÁLLÍTÁS	m ³ /óra	600	600	600	830	830
FESZÜLTÉG	V	220-230	220-230	220-230	220-230	220-230
FREKVENCIA	Hz	50	50	50	50	50
FÁZIS		1	1	1	1	1
BEÉPÍTETT CSEPPVÍZSZIVATTYÚ		VAN	VAN	VAN	VAN	VAN



		GMV-ND22T/B-T	GMV-ND28T/B-T	GMV-ND36T/B-T	GMV-ND45T/B-T	GMV-ND50T/B-T	GMV-ND56T/B-T
HŰTŐ TELJESÍTMÉNY	kW	2,2	2,8	3,6	4,5	5,0	5,6
FŰTŐ TELJESÍTMÉNY	kW	2,5	3,2	4,0	5,0	5,6	6,3
BELTÉRI MÉRET	mm	596x596x240	596x596x240	596x596x240	596x596x240	596x596x240	596x596x240
BELTÉRI ZAJSZINT	dB(A)	46	46	46	47	47	47
CSŐMÉRET FOLYADÉK	mm	6	6	6	6	6	10
CSŐMÉRET GÁZ	mm	10	12	12	12	12	16
LÉGSZÁLLÍTÁS	m ³ /óra	500	500	700	700	700	700
FESZÜLTÉG	V	220-230	220-230	220-230	220-230	220-230	220-230
FREKVENCIA	Hz	50	50	50	50	50	50
FÁZIS		1	1	1	1	1	1
BEÉPÍTETT CSEPPVÍZSZIVATTYÚ		VAN	VAN	VAN	VAN	VAN	VAN



„H” tarifa



Inverter



GREE GMV5 RENDSZER KAZETTÁS BELTÉRI EGYSÉGEK



beépített
cseppvizszivattyú



mosható
szűrő



csendes
üzem



könnyen
karbantartható



minőségi
motor



központi
vezérlés



		GMV-ND28T/A-T	GMV-ND36T/A-T	GMV-ND45T/A-T	GMV-ND50T/A-T	GMV-ND56T/A-T	GMV-ND63T/A-T	GMV-ND71T/A-T
NÉVLEGES HŰTŐTELJESÍTMÉNY	W	2800	3600	4500	5000	5600	6300	7100
NÉVLEGES FŰTŐTELJESÍTMÉNY	W	3200	4000	5000	5800	6300	7000	8000
LÉGSZÁLLÍTÁS MAX.FORDULATON	m ³ /h	750	750	750	830	1000	1000	1180
ELEKTROMOS TELJESÍTMÉNYFELVÉTEL	W	48	48	48	50	59	59	68
BELTÉRI EGYSÉG HANGNYOMÁSSZINTJE	dB(A)	36	36	36	36	37	37	38
BELTÉRI MÉRETEI	mm	840x840x190	840x840x190	840x840x190	840x840x190	840x840x190	840x840x190	840x840x190
KAZETTAMÉRET	mm	950x950x65	950x950x65	950x950x65	950x950x65	950x950x65	950x950x65	950x950x65
BELTÉRI TÖMEGE	kg	22,5+7	22,5+7	22,5+7	22,5+7	26,5+7	26,5+7	26,5+7
CSÓMÉRETEK (FOLYADÉK/GÁZ)	mm	6/10	6/12	6/12	6/12	10/16	10/16	10/16
ELEKTROMOS TÁPFESZÜLTSG/FÁZIS	V/F/Hz	230/1/50	230/1/50	230/1/50	230/1/50	230/1/50	230/1/50	230/1/50
BEÉPÍTETT CSEPPVÍZSZIVATTYÚ		VAN	VAN	VAN	VAN	VAN	VAN	VAN

		GMV-ND80T/A-T	GMV-ND90T/A-T	GMV-ND100T/A-T	GMV-ND112T/A-T	GMV-ND125T/A-T	GMV-ND140T/A-T	GMV-ND160T/A-T
NÉVLEGES HŰTŐTELJESÍTMÉNY	W	8000	9000	10000	11200	12500	14000	16000
NÉVLEGES FŰTŐTELJESÍTMÉNY	W	9000	10000	11200	12500	14000	16000	17500
LÉGSZÁLLÍTÁS MAX.FORDULATON	m ³ /h	1180	1500	1500	1700	1860	1860	2100
ELEKTROMOS TELJESÍTMÉNYFELVÉTEL	W	68	98	98	110	110	110	130
BELTÉRI EGYSÉG HANGNYOMÁSSZINTJE	dB(A)	38	40	40	41	43	43	47
BELTÉRI MÉRETEI	mm	840x840x190	840x840x190	840x840x190	840x840x190	840x840x190	840x840x190	840x840x190
KAZETTAMÉRET	mm	950x950x65	950x950x65	950x950x65	950x950x65	950x950x65	950x950x65	950x950x65
BELTÉRI TÖMEGE	kg	26,5+7	32,5+7	32,5+7	32,5+7	32,5+7	32,5+7	46,5+7
CSÓMÉRETEK (FOLYADÉK/GÁZ)	mm	10/16	10/16	10/16	10/16	10/16	10/16	10/22
ELEKTROMOS TÁPFESZÜLTSG/FÁZIS	V/F/Hz	230/1/50	230/1/50	230/1/50	230/1/50	230/1/50	230/1/50	230/1/50
BEÉPÍTETT CSEPPVÍZSZIVATTYÚ		VAN	VAN	VAN	VAN	VAN	VAN	VAN



Inverter



GREE GMV5 RENDSZER KONZOL ÉS PARAPET BELTÉRI EGYSÉGEK



felhasználóbarát légtelérés



csendes üzem



könnyen karbantartható



kompakt design



öndiagnózis



automata újraindítás



teljeskörű védelem



központi vezérlés



KONZOL CSAK ÁLLÍTVA SZERELHETŐ		GMV-ND22C/A-T	GMV-ND28C/A-T	GMV-ND36C/A-T	GMV-ND45C/A-T	GMV-ND50C/A-T
NÉVLEGES HŰTŐTELJESÍTMÉNY	W	2200	2800	3600	4500	5000
NÉVLEGES FŰTŐTELJESÍTMÉNY	W	2500	3200	4000	5000	5800
LÉGSZÁLLÍTÁS MAX.FORDULATON	m ³ /h	400	400	480	680	680
ELEKTROMOS TELJESÍTMÉNYFELVÉTEL	W	15	15	20	40	40
BELTÉRI EGYSÉG HANGNYOMÁSSZINTJE	dB(A)	38	38	40	46	46
BELTÉRI MÉRETEI	mm	700/215/600	700/215/600	700/215/600	700/215/600	700/215/600
BELTÉRI TÖMEGE	kg	16	16	16	16	16
CSÖMÉRETEK (FOLYADÉK/GÁZ)	mm	6/10	6/10	6/12	6/12	6/12
ELEKTROMOS TÁPFESZÜLTSG/FÁZIS	V/F/Hz	230/1/50	230/1/50	230/1/50	230/1/50	230/1/50
BEEPÍTETT CSEPPVÍZSZIVATTYÚ		NINCS	NINCS	NINCS	NINCS	NINCS



mosható szűrő



csendes üzem



könnyen karbantartható



felhasználóbarát légtelérés



kompakt design



központi vezérlés



PARAPET / ÁLLÍTVA VAGY FEKTETVE IS SZERELHETŐ/		GMV-ND28ZD/A-T	GMV-ND36ZD/A-T	GMV-ND50ZD/A-T	GMV-ND56ZD/A-T	GMV-ND63ZD/A-T	GMV-ND71ZD/A-T	GMV-ND90ZD/A-T	GMV-ND112ZD/A-T	GMV-ND125ZD/A-T	GMV-ND140ZD/A-T
NÉVLEGES HŰTŐTELJESÍTMÉNY	W	2800	3600	5000	5600	6300	7100	9000	11200	12500	14000
NÉVLEGES FŰTŐTELJESÍTMÉNY	W	3200	4000	5800	6300	7000	8000	10000	12500	14000	16000
LÉGSZÁLLÍTÁS MAX.FORDULATON	m ³ /h	650	650	950	950	1400	1400	1600	2000	2000	2000
ELEKTROMOS TELJESÍTMÉNYFELVÉTEL	W	40	40	50	50	75	75	140	160	160	160
BELTÉRI EGYSÉG HANGNYOMÁSSZINTJE	dB(A)	36	36	42	42	44	44	50	51	52	52
BELTÉRI MÉRETEI	mm	1220x700x225	1220x700x225	1220x700x225	1220x700x225	1420x700x245	1420x700x245	1420x700x245	1700x700x245	1700x700x245	1700x700x245
BELTÉRI TÖMEGE	kg	40	40	40	40	50	50	50	60	60	60
CSÖMÉRETEK (FOLYADÉK/GÁZ)	mm	6/10	6/12	6/12	10/16	10/16	10/16	10/16	10/16	10/16	10/16
ELEKTROMOS TÁPFESZÜLTSG/FÁZIS	V/F/Hz	230/1/50	230/1/50	230/1/50	230/1/50	230/1/50	230/1/50	230/1/50	230/1/50	230/1/50	230/1/50
BEEPÍTETT CSEPPVÍZSZIVATTYÚ		NINCS	NINCS	NINCS	NINCS	NINCS	NINCS	NINCS	NINCS	NINCS	NINCS



„H” tarifa



Inverter



GREE GMV5 RENDSZER LÉGCSATORNÁS BELTÉRI EGYSÉGEK



mosható szűrő



könnyen karbantartható



automata címzés



slave-master vezérlés



központi vezérlés



minőségi motor



beépített cseppszivattyú

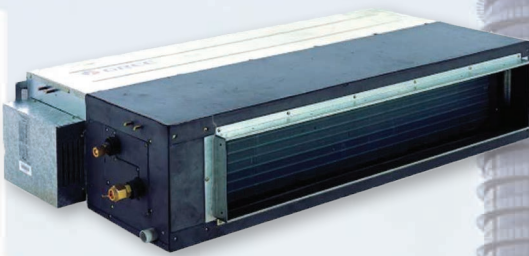

		GMV-ND22PLS/A-T	GMV-ND25PLS/A-T	GMV-ND28PLS/A-T	GMV-ND32PLS/A-T	GMV-ND36PLS/A-T	GMV-ND40PLS/A-T	GMV-ND45PLS/A-T	GMV-ND50PLS/A-T
NÉVLEGES HŰTŐTELJESÍTMÉNY	W	2200	2500	2800	3200	3600	4000	4500	5000
NÉVLEGES FŰTŐTELJESÍTMÉNY	W	2500	2800	3200	3600	4000	4500	5000	5800
LÉGSZÁLLÍTÁS MAX.FORDULATON	m3/h	450	450	450	550	550	700	700	700
NÉVLEGES STATIKUS NYOMÁS	Pa	15 (0-30)	15 (0-30)	15 (0-30)	15 (0-30)	15 (0-30)	15 (0-30)	15 (0-30)	15 (0-30)
ELEKTROMOS TELJESÍTMÉNYFELVÉTEL	W	35	35	35	43	43	52	52	52
BELTÉRI EGYSÉG HANGNYOMÁSSZINTJE	dB(A)	31	31	31	32	32	33	33	33
BELTÉRI MÉRETEI	mm	700x615x200	700x615x200	700x615x200	700x615x200	700x615x200	900x615x200	900x615x200	900x615x200
BELTÉRI TÖMEGE	kg	22	22	22	22	22	27	27	27
CSÓMÉRETEK (FOLYADÉK/GÁZ)	mm	6/10	6/10	6/10	6/12	6/12	6/12	6/12	6/12
ELEKTROMOS TÁPFESZÜLTSG/FÁZIS	V/F/Hz	230/1/50	230/1/50	230/1/50	230/1/50	230/1/50	230/1/50	230/1/50	230/1/50
BEÉPÍTETT CSEPPVÍZSZIVATTYÚ		VAN	VAN	VAN	VAN	VAN	VAN	VAN	VAN

		GMV-ND56PLS/A-T	GMV-ND63PLS/A-T	GMV-ND71PLS/A-T	GMV-ND80PLS/A-T	GMV-ND90PLS/A-T	GMV-ND100PLS/A-T	GMV-ND112PLS/A-T	GMV-ND125PLS/A-T	GMV-ND140PLS/A-T
NÉVLEGES HŰTŐTELJESÍTMÉNY	W	5600	6300	7100	8000	9000	10000	11200	12500	14000
NÉVLEGES FŰTŐTELJESÍTMÉNY	W	6300	7000	8000	9000	10000	11200	12500	14000	16000
LÉGSZÁLLÍTÁS MAX.FORDULATON	m3/h	1000	1000	1000	1100	1500	1500	1700	2000	2000
NÉVLEGES STATIKUS NYOMÁS	Pa	15 (0-30)	15 (0-30)	30 (0-50)	30 (0-50)	30 (0-50)	30 (0-50)	30 (0-50)	30 (0-50)	30 (0-50)
ELEKTROMOS TELJESÍTMÉNYFELVÉTEL	W	99	99	105	140	209	209	209	230	230
BELTÉRI EGYSÉG HANGNYOMÁSSZINTJE	dB(A)	35	35	35	36	40	40	40	42	42
BELTÉRI MÉRETEI	mm	1100x615x200	1100x615x200	1200x655x260	1200x655x260	1340x655x260	1340x655x260	1340x655x260	1340x655x260	1340x655x260
BELTÉRI TÖMEGE	kg	31	31	40	40	46	46	46	47	47
CSÓMÉRETEK (FOLYADÉK/GÁZ)	mm	10/16	10/16	10/16	10/16	10/16	10/16	10/16	10/16	10/16
ELEKTROMOS TÁPFESZÜLTSG/FÁZIS	V/F/Hz	230/1/50	230/1/50	230/1/50	230/1/50	230/1/50	230/1/50	230/1/50	230/1/50	230/1/50
BEÉPÍTETT CSEPPVÍZSZIVATTYÚ		VAN	VAN	VAN	VAN	VAN	VAN	VAN	VAN	VAN



Inverter



„H” tarifa



GREE GMV5 RENDSZER LÉGCSATORNÁS BELTÉRI EGYSÉGEK



mosható szűrő



könnyen karbantartható



automata címzés



slave-master vezérlés



központi vezérlés



minőségi motor



beépített cseppszivattyú

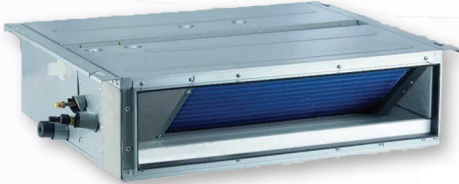

		GMV-ND56PHS/A-T	GMV-ND63PHS/A-T	GMV-ND71PHS/A-T	GMV-ND80PHS/A-T	GMV-ND90PHS/A-T	GMV-ND100PHS/A-T
NÉVLEGES HŰTŐTELJESÍTMÉNY	W	5600	6300	7100	8000	9000	10000
NÉVLEGES FŰTŐTELJESÍTMÉNY	W	6300	7000	8000	9000	10000	11200
LÉGSZÁLLÍTÁS MAX.FORDULATON	m ³ /h	1000	1000	1100	1100	1700	1700
NÉVLEGES STATIKUS NYOMÁS	Pa	70 (0-100)	70 (0-100)	70 (0-100)	70 (0-100)	70 (0-100)	70 (0-100)
ELEKTROMOS TELJESÍTMÉNYFELVÉTEL	W	120	120	130	130	200	200
BELTÉRI EGYSÉG HANGNYOMÁSSZINTJE	dB(A)	44	44	45	45	46	46
BELTÉRI MÉRETEI	mm	1271x558x268	1271x558x268	1271x558x268	1271x558x268	1229x775x290	1229x775x290
BELTÉRI TÖMEGE	kg	35	35	35	35	47	47
CSŐMÉRETEK (FOLYADÉK/GÁZ)	mm	10/16	10/16	10/16	10/16	10/16	10/16
ELEKTROMOS TÁPFESZÜLTSG/FÁZIS	V/F/Hz	230/1/50	230/1/50	230/1/50	230/1/50	230/1/50	230/1/50
BEÉPÍTETT CSEPPVÍZSZIVATTYÚ		VAN	VAN	VAN	VAN	VAN	VAN

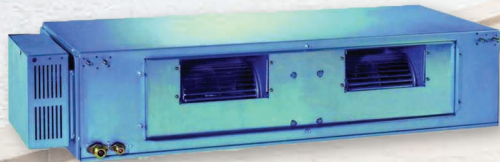

		GMV-ND112PHS/A-T	GMV-ND125PHS/A-T	GMV-ND140PHS/A-T	GMV-ND160PHS/A-T	GMV-ND224PH/A-T	GMV-ND280PH/A-T
NÉVLEGES HŰTŐTELJESÍTMÉNY	W	11200	12500	14000	16000	22400	28000
NÉVLEGES FŰTŐTELJESÍTMÉNY	W	12500	14000	16000	18000	25000	31500
LÉGSZÁLLÍTÁS MAX.FORDULATON	m ³ /h	1700	2000	2000	3100	4000	4400
NÉVLEGES STATIKUS NYOMÁS	Pa	70 (0-100)	70 (0-100)	70 (0-100)	70 (0-100)	150 (50-200)	150 (50-200)
ELEKTROMOS TELJESÍTMÉNYFELVÉTEL	W	200	220	220	560	800	900
BELTÉRI EGYSÉG HANGNYOMÁSSZINTJE	dB(A)	46	48	48	55	54	55
BELTÉRI MÉRETEI	mm	1229x775x290	1229x775x290	1229x775x290	1497x799x389	1483x791x385	1686x870x450
BELTÉRI TÖMEGE	kg	47	47	47	79	82	105
CSŐMÉRETEK (FOLYADÉK/GÁZ)	mm	10/16	10/16	10/16	10/22	10/22	10/22
ELEKTROMOS TÁPFESZÜLTSG/FÁZIS	V/F/Hz	230/1/50	230/1/50	230/1/50	230/1/50	230/1/50	230/1/50
BEÉPÍTETT CSEPPVÍZSZIVATTYÚ		VAN	VAN	VAN	VAN	NINCS	NINCS



„H” tarifa



Inverter



GREE GMV5 RENDSZER VEZÉRLŐ EGYSÉGEK



teljes DC inverter
technológia



csendes
üzem



energiatakarékos
üzemmód



hosszú
csövezhetőség



automata címzés
és hibakeresés



moduláris
működés



széles
üzemi tartomány



légszűrő-
cserélhető
kültéri egységek



teljeskörű
védelem



központi
vezérlés



VEZETÉKES TÁVIRÁNYÍTÓ

Kártyás kapcsoló illeszthető hozzá, automatikus üzemmód, hűtés, páratlanítás, hűtés-fűtés üzemmódok be- valamint ki kapcsolása.



VEZETÉKES TÁVIRÁNYÍTÓ EGY VAGY TÖBB BELTÉRIHEZ

Alvás, szellőzés, csendes / auto csendes, fényerő, energiatkarékos üzemmód, szárítás, memória, páratlanító, szűrőtisztítás emlékeztető, stb.



KÖZPONTI VEZÉRLŐ 32 BELTÉRIHEZ

Központi vezérlés, csoport vezérlés, ütemezés, és egyetlen egység vezérlő (on / off, mód, hőmérséklet beállítás, ventilátor sebesség szabályzás, csendes üzemmód, légterelés irányának szabályzása).

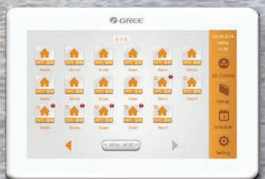

KÖZPONTI VEZÉRLŐ MAX 128 BELTÉRIHEZ

Központi vezérlés, csoport vezérlés, ütemezés menedzsment, (on / off mód), hőmérséklet beállítás, ventilátor sebesség, csendes üzemmód.



INFRA TÁVIRÁNYÍTÓ

Automata üzemmód, hűtés, páratlanítás, turbó üzemmód, gyerekzár, szárítás, szellőzés, turbó, alvás üzemmód, fény erő, I FEEL és időzítő, óra kijelző, beltéri / kültéri környezeti hőmérséklet kijelzés, légterelés irányának szabályzása.



Inverter



GREE GMV5 RENDSZER SZOFTVERES KIEGÉSZÍTŐK



KIVÁLASZTÓ PROGRAM

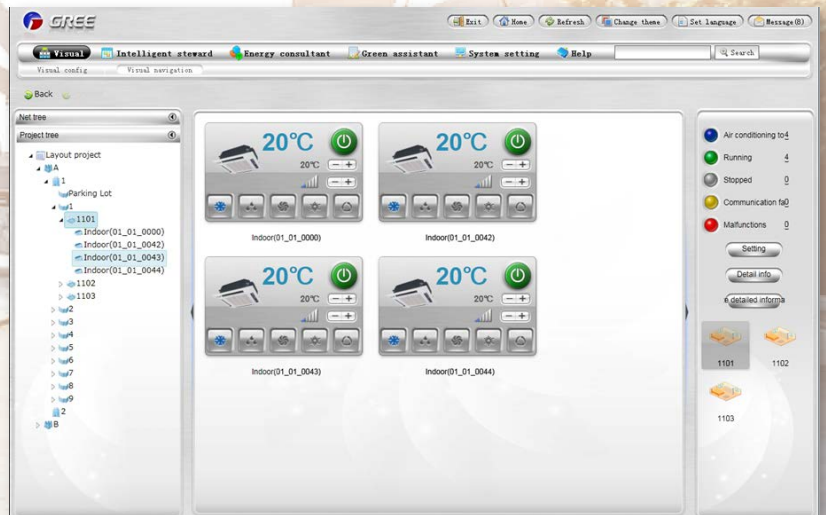
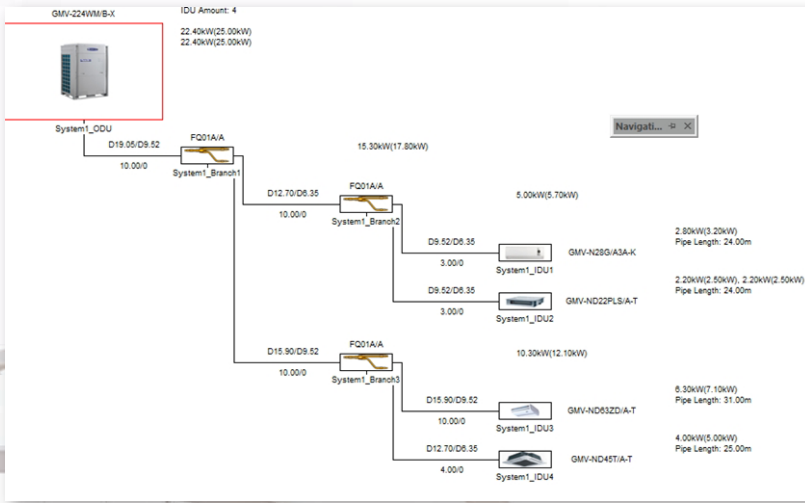

SZERVIZ SZOFTVER

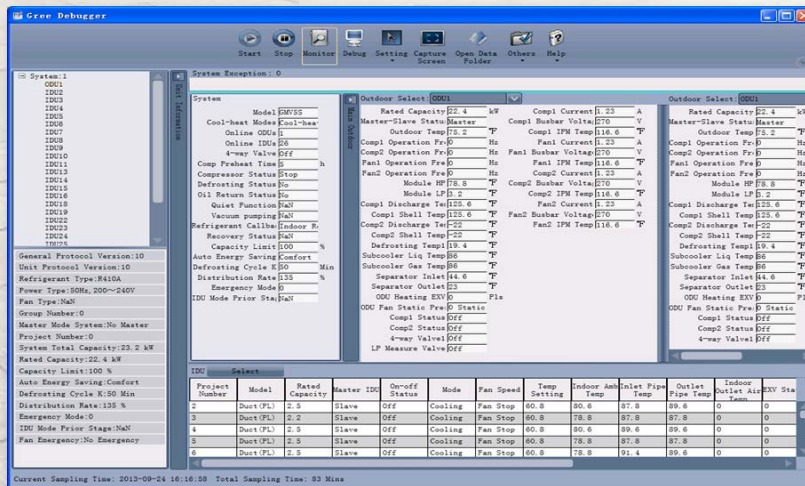

„H” tarifa



Inverter





GREE FAN-COILOK BA & ZD SZÉRIA MAGASOLDALFALI ÉS PARAPET



mosható
szűrő



széles
légtérelés



csendes
üzem



automata
tisztítás



3 ventilátor
fokozat



ön diagnosíz



kompakt
design

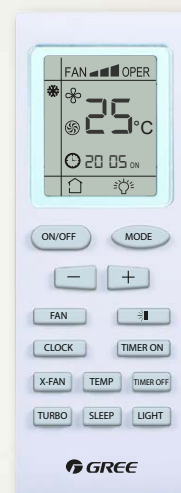

	HÜTŐ TELJESÍTMÉNY	FŰTŐ TELJESÍTMÉNY	VÍZÁRAM	CSATLAKOZÓ MÉRET	ZAJSZINT	MÉRET
2 CSÖVES KIVITEL	kW	kW	l/s	COLL	dB(A)	mm
FP-51BA2/A-K	2,7	4,05	0,13	1/2	40	845-180-275
FP-68BA2/A-K	3,6	5,40	0,17	1/2	43	940-200-298
FP-85BA2/A-K	4,2	6,30	0,19	1/2	48	940-200-298

INFRA TÁVIRÁNYÍTÓ ALAP TARTOZÉK
MÉRÉSI KÖRÜLMÉNYEK HŰTÉSBN: SZOBAHŐMÉRSÉKLET 27°C, VÍZHŐMÉRSÉKLET: 7/12 °C
MÉRÉSI KÖRÜLMÉNYEK FŰTÉSBN: SZOBAHŐMÉRSÉKLET 20°C, VÍZHŐMÉRSÉKLET: 50/40 °C



	HÜTŐ TELJESÍTMÉNY	FŰTŐ TELJESÍTMÉNY	VÍZÁRAM	CSATLAKOZÓ MÉRET	ZAJSZINT	MÉRET
2 CSÖVES KIVITEL	kW	kW	l/s	COLL(KM)	dB(A)	mm
FP-34ZD-K	2,0	6,7	0,13	3/4	40	834-238-694
FP-51ZD-K	2,8	7,6	0,14	3/4	44	834-238-694
FP-68ZD-K	3,6	8,5	0,16	3/4	45	834-238-694
FP-102ZD-K	5,4	12,6	0,27	3/4	47	1300-188-600

INFRA TÁVIRÁNYÍTÓ ALAP TARTOZÉK
MÉRÉSI KÖRÜLMÉNYEK HŰTÉSBN: SZOBAHŐMÉRSÉKLET 27°C, VÍZHŐMÉRSÉKLET: 7/12 °C
MÉRÉSI KÖRÜLMÉNYEK FŰTÉSBN: SZOBAHŐMÉRSÉKLET 20°C, VÍZHŐMÉRSÉKLET: 50/40 °C



GREE FAN-COILOK XD & WAH SZÉRIA KAZETTÁS ÉS LÉGCSATORNÁS



belső barzsdált rézcső



beépített cseppvizszivattyú



mosható szűrő



széles légtérrelés



csendes üzem



3 ventilátor fokozat



kompakt design



öndiagnózis



	HŰTŐ TELJESÍTMÉNY	FŰTŐ TELJESÍTMÉNY	VÍZÁRAM	CSATLAKOZÓ MÉRET	ZAJSZINT	MÉRET
2 CSÖVES KIVITEL	kW	kW	l/s	COLL(BM)	dB(A)	mm (előlap nélküli)
BEÉPÍTETT CSEPPVÍZSZIVATTYÚVAL						
FP-51XD-E	3,0	4,0	0,14	3/4	43	600-600-230
FP-68XD-E	3,5	5,0	0,17	3/4	48	600-600-230
FP-8XD-E	4,6	7,5	0,23	3/4	46	840-840-320
FP-12,5XD-E	6,7	10,5	0,33	3/4	47	840-840-320
FP-16XD-E	8,7	12,9	0,43	3/4	53	840-840-320

INFRA TÁVIRÁNYÍTÓ ALAP TARTOZÉK
MÉRÉSI KÖRÜLMÉNYEK HŰTÉSSEN: SZOBAHŐMÉRSÉKLET 27°C, VÍZHŐMÉRSÉKLET: 7/12 °C
MÉRÉSI KÖRÜLMÉNYEK FŰTÉSSEN: SZOBAHŐMÉRSÉKLET 20°C, VÍZHŐMÉRSÉKLET: 50/40 °C



	HŰTŐ TELJESÍTMÉNY	FŰTŐ TELJESÍTMÉNY	VÍZÁRAM	CSATLAKOZÓ MÉRET	ZAJSZINT	MÉRET
4 CSÖVES KIVITEL	kW	kW	l/s	COLL(BM)	dB(A)	mm (előlap nélküli)
BEÉPÍTETT CSEPPVÍZSZIVATTYÚVAL						
FP-68XDT/B-K + TB04	3,5	6	0,21/0,17	3/4	39	840x840x190
FP-85XDT/B-K + TB04	4,1	6,8	0,24/0,19	3/4	40	840x840x190
FP-125XDT/B-K + TB04	6	9,5	0,29/0,27	3/4	43	840x840x240

INFRA TÁVIRÁNYÍTÓ ALAP TARTOZÉK
MÉRÉSI KÖRÜLMÉNYEK HŰTÉSSEN: SZOBAHŐMÉRSÉKLET 27°C, VÍZHŐMÉRSÉKLET: 7/12°C
MÉRÉSI KÖRÜLMÉNYEK FŰTÉSSEN: SZOBAHŐMÉRSÉKLET 20°C, VÍZHŐMÉRSÉKLET: 70/60°C

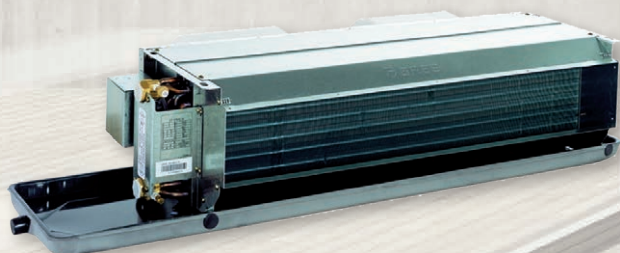

mosható szűrő



csendes üzem



3 ventilátor fokozat



kompakt design

	HŰTŐ TELJESÍTMÉNY	FŰTŐ TELJESÍTMÉNY	VÍZÁRAM	CSATLAKOZÓ MÉRET	ZAJSZINT	MÉRET	LÉGSZÁLLÍTÁS*	LÉGOLDALI TERHELHETŐSÉG
2 CSÖVES KIVITEL	kW	kW	l/s	COLL(BM)	dB(A)	mm	M3/h	Pa
CSEPPVÍZSZIVATTYÚ NÉLKÜL								
FP-51-WAH-K	2,8	4,4	0,14	3/4	40	1011-510-245	510	0-30
FP-85-WAH-K	4,5	7,0	0,21	3/4	44	1211-510-245	850	0-30
FP-136-WAH-K	7,4	11,0	0,60	3/4	47	1761-510-245	1360	0-30

* A légszállítási adatok 0 Pa külső ellenállás esetén értendők.
MÉRÉSI KÖRÜLMÉNYEK HŰTÉSSEN: SZOBAHŐMÉRSÉKLET 27°C, VÍZHŐMÉRSÉKLET: 7/12 °C
MÉRÉSI KÖRÜLMÉNYEK FŰTÉSSEN: SZOBAHŐMÉRSÉKLET 20°C, VÍZHŐMÉRSÉKLET: 50/40 °C



GREE FAN-COILOK KIEGÉSZÍTŐK



Digitális falis termosztát
magas oldalfai, légcsatornás
és kazettás gépekhez



Digitális falis termosztát
légcsatornás gépekhez



3 járatú szelep
magas oldalfai, légcsatornás és
kazettás gépekhez

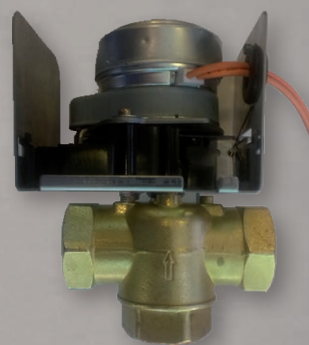

3 járatú szelep
légcsatornás gépekhez



Kommunikációs modul
központi vezérléshez
/ kivétel légcsatornásokhoz/



Kommunikációs modul
központi vezérléshez



GREE VERSATI II ECONOMY PLUS



MI AZ A VERSATI?

Manapság az emberek egyre nagyobb figyelmet fordítanak a fűtési költségek csökkentésére valamint a környezetvédelemre. A hagyományos fűtési rendszereknek magas az üzemeltetési költsége és néhányuk nem támogatja a környezet fenntartható fejlődését. Emiatt vannak akik a magas hatékonyságú, alacsony üzemeltetési költségű és környezetbarát fűtési technológiákat keresik. Ezért lett kifejlesztve a Versati!



A VERSATI EGY DC INVERTERES, MULTIFUNKCIÓS LEVEGŐ VÍZ HŐSZIVATTYÚ

A környezet levegőjének energiáját használja fel a helység fűtésére. Azonban nem csak a fűtési igényünket elégíti ki, fedezi a háztartási melegvíz szükségletét is és ezen felül a Versati biztosítja a hideg hűtővizet az épületnek a forró nyári napokban. Válassza a Versatit és élvezze a kényelmes mindennapokat egész évben!



KÖRNYEZETBARÁT - A ZÖLD FÖLDÉRT

A Versati az R410a környezetbarát hűtőközeget alkalmazza, mely kevésbé ártalmas a légkörre. Sőt a fejlődő technológiának és a folyamatosan fejlesztett kiegészítő berendezéseknek köszönhetően a Versati hatékonysága javult, alacsonyabb lett a CO2 egyenérték kibocsátása. Olyan környezetbarát termék, amely tükrözi a társadalom elkötelezettségét a környezet védelmében.

KÜLTÉRI EGYSÉG: KIVÁLÓ HATÉKONYSÁG

A Versati a DC Inverter Technológiát és ózonkímélő R410a hűtőközeget alkalmaz és eléri akár a 4.5-ös COP-t is. (A35W7)



HŐSZIVATTYÚS TECHNOLÓGIA, ALACSONY FOGYASZTÁSSAL ÉS KISEBB CO2 EGYENÉRTÉK KIBOCSÁTÁSSAL

A Versati a hőszivattyús technológián alapul, mely elvonja a külső levegő hőenergiáját és magasabb hőmérsékletű szinten a fűtendő levegőnek átadja. Ezzel jelentősen csökkenti az energiafogyasztást és a CO2 kibocsátást.



GREE VERSATI II ECONOMY PLUS



DC INVERTERES TECHNOLÓGIA

DC INVERTERES IKER KOMPRESSZOR

Az on/off kompresszorokhoz képest csendesebb, hatékonyabb, sokkal kisebb az indulási áramfelvétele és energiatakarékosabb is.

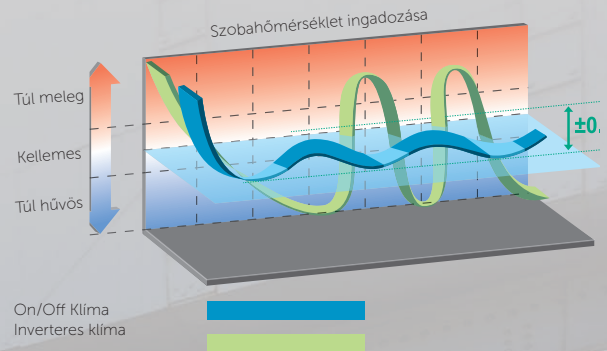

A DC INVERTER RENDSZER

Az inverteres technológia kényelmes körülményeket teremt és energiát takarít meg számunkra.

4,5 COP

A Versati kiemelkedő fűtési teljesítményre képes alacsony energiafogyasztással. A COP elérheti a 4,5-öt, tehát akár 4,5-szer magasabb fűtőteljesítményt ad le, mint amennyi energiát használ.

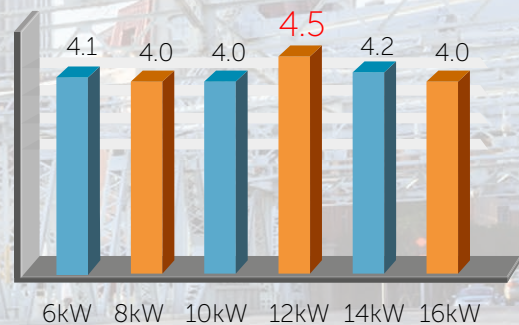

HAGYOMÁNYOS RENDSZER VS DC INVERTER

A hagyományos be- és kikapcsolás hőmérsékletingadozást okoz.

A DC Inverter technológia az optimális energiafelhasználás érdekében a kompresszor teljesítményét a fűtési/hűtési igényeknek megfelelően állítja be.

A DC Inverter kompresszor optimalizált teljesítménye biztosítja a magas hatékonyságú működést.

A DC Inverter kompresszor biztosítja a fokozatmentes szabályozást 20 Hz és 120 Hz között.

VENTILÁTOR ÉS MOTOR

HATÉKONY AXIÁL VENTILÁTOR

Az áramvonalas kialakításnak és a nagy levegőáramlásnak köszönhetően hatékony hűtési teljesítményt biztosít alacsony zajszint mellett.

DC VENTILÁTOR MOTOR

A fokozatmentes DC ventilátor motor biztosítja az optimális energiafogyasztást.

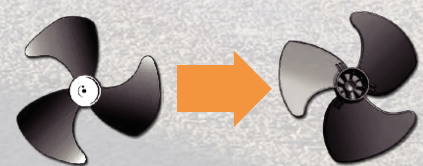

GREE VERSATI II ECONOMY PLUS



HŐCSERÉLŐ

A hagyományos hőcserélőkhöz képest, a Versati hőcserélőjének hatékonysága 5%-al magasabb, a hullámos lemezeknek köszönhetően.



Hagyományos modell:
Egyenes lemezke



Versati:
Hullámos lemezke

ELEKTRONIKUS EXPANZIÓS SZELEP

Az elektronikus expanziós szelep rugalmas működésű: Automatikusan szabályozza a hűtőközeg mennyiségét az igényeknek megfelelően. Éppen ezért energiatakarékosabb és megbízhatóbb üzemű a hagyományos kapillár csöves rendszerénél.



RÉZCSŐ

A speciálisan huzagolt réz cső 8%-al növeli a hőcserélő teljesítményét.



KÉNYELEM

PONTOS HŐMÉRSÉKLET SZABÁLYOZÁS

Az elektronikus expanziós szelep garantálja a rendszer automatikus beállításait a változó körülmények és a víz hőmérséklete alapján.

CSENDES ÜZEMMÓD

A kompresszor és a ventilátor szabályozásával a működési zaj 3 dB(A)-el csökken a hagyományos gépekhez képest, mely még inkább megfelel az éjszakai csendes üzem mód követelményeinek.

KORRÓZIÓMENTES HŐCSERÉLŐ

A Versati hőcserélő lemezkéi speciális Blue fin bevonattal vannak ellátva a fokozott korrózióállóság és növelt élettartam érdekében.

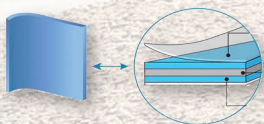

Víz taszító réteg
Al-Mn korrózió álló ötvözet
Blue fin bevonat

KÜLTÉRI EGYSÉG ÖNDIAGNÓZISA

Az öndiagnózis funkciónak köszönhetően a kültéri egység vezérlése elindítja az automatikus védelmet, ha a hálózati feszültség, vagy az áramerősség a normál tartományon kívülre esik. A védelem automatikusan megszűnik, ha a hálózati feltételek visszaállnak.

Széles feszültségtartományú működés:

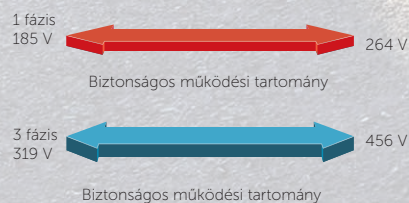

GREE VERSATI II ECONOMY PLUS



BELTÉRI EGYSÉG: HŰTÉS / FŰTÉS ÉS MELEGVÍZ

FŰTÉS ÉS HMV ÜZEM:

A beltéri egység lemezes hőcserélőjében történik meg az R410a hűtőközeg hőjének átadása a fűtővíz felé.

HŰTŐ ÜZEMMÓD:

Hűtés esetén a lemezes hőcserélőben vonjuk el a hőt a hűtővízből.

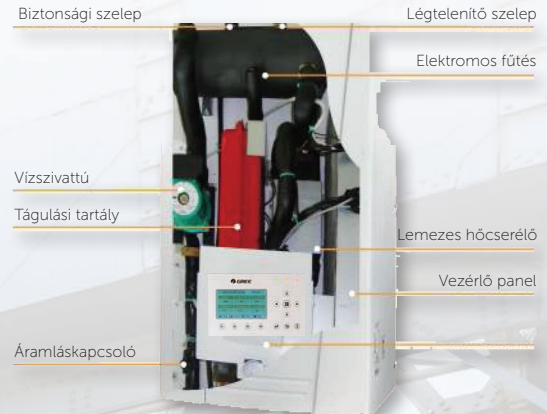

MAGAS HATÁSFOK

Magas hatékonyságú lemezes hőcserélő és szivattyú, amely akár inverteres is lehet.



RUGALMAS ÉS KOMPAKT KIALAKÍTÁS

A készülék kialakításnak köszönhetően a telepítés egyszerű.

A beltéri egység méretei (split típusú gépek-nél):

(Hossz x Szél. x Magas.) 520 x 324 x 981 mm.
A biztonsági szelep, a lemezes hőcserélő, a tágulási tartály, a szivattyú és a vezérlés a beltéri egységben foglal helyet.

INTELLIGENS HŐMÉRSÉKLET SZABÁLYOZÁS

A rendszer irányítását ellátó fejlett vezérlőegység a beltéri egységbe van beépítve. Az időzítő óránkénti illetve napi programozást is lehetővé tesz.

Ezáltal a hőmérséklet automatikusan csökkenhet éjszaka, és távollét idejére, vagy kellemes meleget biztosíthat ébredéskor illetve hazaérkezéskor, üzemmódtól függően.

A készülék hőszivattyú és hűtési üzemmódban is tudja a HMV előnykapcsolást.



GREE VERSATI II ECONOMY PLUS



Szinte bármilyen fűtési- hűtési hálózatba egyszerűen beépíthető.

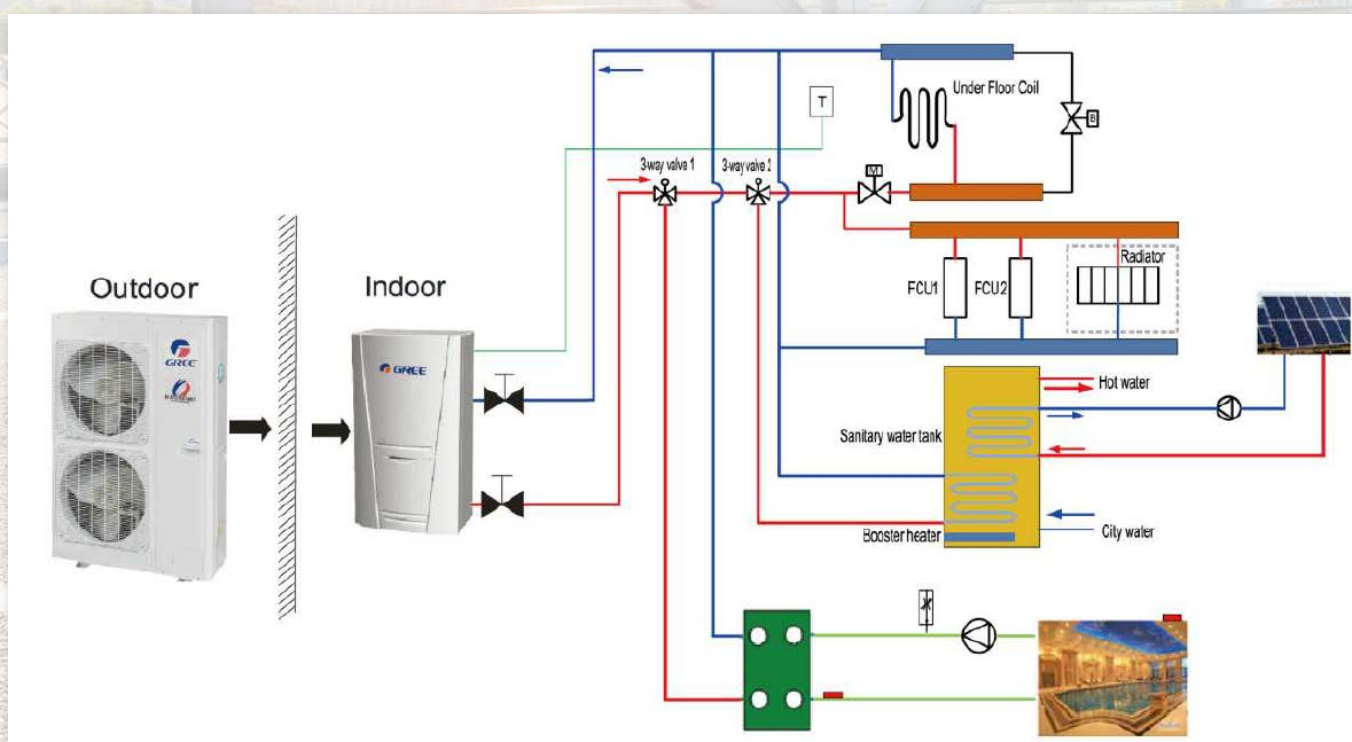
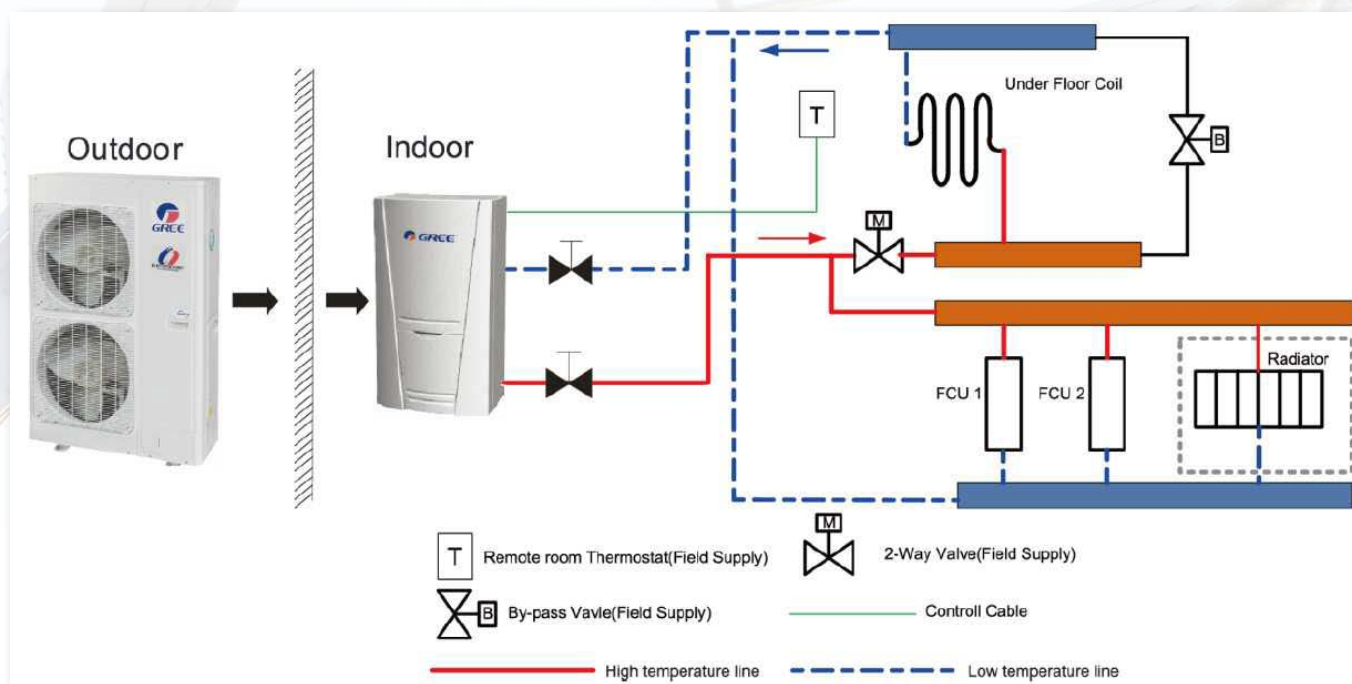

GREE VERSATI II ECONOMY PLUS



ÖTFÉLE ÜZEMMÓD

Fűtés / Hűtés / Melegvíz / Fűtés + Melegvíz / Hűtés + Melegvíz

SZÉLES TARTOMÁNYÚ ÜZEMELÉSI HŐMÉRSÉKLET

Fűtés: -22 °C-tól 35 °C-ig (külső levegő hőm. esetén)

Hűtés: 10 °C-tól 48 °C-ig (külső levegő hőm. esetén)

Melegvíz: -20 °C-tól 45 °C-ig (külső levegő hőm. esetén)

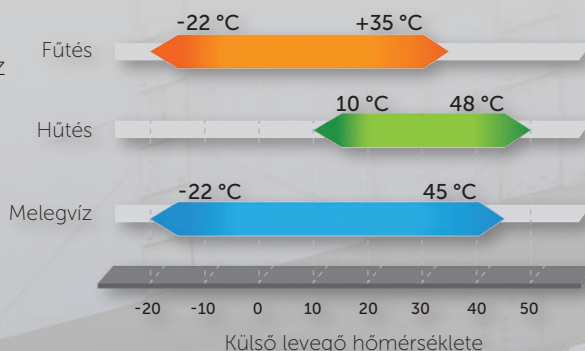

VÍZ HŐMÉRSÉKLETI TARTOMÁNYOK

Háztartási melegvíz hőszivattyús üzemmél: 40 °C-tól 55 °C-ig

Háztartási melegvíz elektromos rásegítéssel: 55 °C-tól 80 °C-ig

FŰTÉS

Magas hőmérsékletű tartomány: 25 °C-tól 55 °C-ig

Alacsony hőmérsékletű tartomány: 25 °C-tól 45 °C-ig

HŰTÉS

Fancoil: 7 °C-tól 25 °C-ig

Fal/mennyezet: 18 °C-tól 25 °C-ig

MEGBÍZHATÓ HASZNÁLATI MELEGVÍZ ELŐÁLLÍTÁS

A hőszivattyú üzemzavar esetén is képes melegvizet előállítani a tartályba beépített elektromos fűtőszál segítségével. A háztartási meleg víz előállítható alternatív módon is a másodlagos hőcserélővel (napkollektor, vízteres kandalló, stb.).



PADLÓVÉDELEM FŰTÉSI ÜZEMMÓDBAN:

A fűtési üzemmódban kiválasztható az alacsony hőmérsékletű fűtési mód, mely megvédi a padlót a túlfűtéstől.

FELÜLETHŰTÉSI ÜZEMMÓD VÉDELEM:

Hűtési üzemmódban kiválasztható a felület hűtéséhez szükséges hőmérsékletű tartomány, amely megvédi a hűtött felületet a páralecsapódás káros következményeitől.

GYORS MELEGVÍZ ÜZEMMÓD:

A hőszivattyú és az elektromos fűtőbetét együttes működése felgyorsítja a víz felfűtését.

FERTŐTLENÍTŐ ÜZEMMÓD:

A vizet a készülék 80 °C-ra melegíti, amely elpusztítja a káros baktériumokat. Ez a folyamat automatikusan, éjszakánként történik.

IDŐJÁRÁS FÜGGŐ ÜZEMMÓD:

A készülék a felhasználó által beállított hőmérsékletre képest szükség szerint változtatja a fűtési, hűtési üzemmódot.

IDŐJÁRÁSFÜGGŐ ÜZEMMÓD:

A készülék külső hőmérséklettől függően változtatja a fűtési, hűtési üzemmódot.

TÁVOLLÉT ÜZEMMÓD (CSAK FŰTÉS ESETÉN):

Téli időszakban, hosszabb távollét esetén a készülék menüjében kiválasztható a „Holyday” üzemmód, mely 10~15 °C között tarthatja a hőmérsékletet.

TOVÁBBI FUNKCIÓK:

napi/heti/ időzítő
heti programozás
tartalék üzemmód (fűtés+melegvíz)
csendes mód

GREE VERSATI II ECONOMY PLUS



- Időjárásfüggő üzemmód
- Gyors melegvíz üzemmód
- Automata fertőtlenítő üzemmód
- Fűtés -22°C külső hőmérsékletig
- Felülethűtési üzemmód védelem
- Távollét üzemmód (fűtés esetén)
- Hűtés +48°C külső hőmérsékletig
- Padlóvédelem fűtési üzemmódban
- Használati melegvíz termelési lehetőség

GREE VERSATI II ECONOMY PLUS LEVEGŐ-VÍZ HŐSZIVATTYÚ



magas teljesítmény



intelligens leolvasztás



teljeskörű védelem



kompakt design



könnyen karbantartható



csendes üzem

		GRS- CQ8.0Pd/NaE-K	GRS- CQ10Pd/NaE-K	GRS- CQ12Pd/NaE-M	GRS- CQ14Pd/NaE-M	GRS- CQ16Pd/NaE-M
Névleges hűtőteljesítmény	kW	6,3	7,2	10	10,5	11
Felvett elektromos teljesítmény	kW	2,33	2,77	3,35	3,6	3,8
Névleges fűtőteljesítmény	kW	8	10	12	14	15,5
Felvett elektromos teljesítmény	kW	1,77	2,27	2,8	3,35	3,85
Elektromos tápfeszültség/fázis	V/F/Hz	230/1/50	230/1/50	400/3/50	400/3/50	400/3/50
Beltérbe beépített elektromos fűtés	kW	2x3	2x3	2x3	2x3	2x3
EER	-	2,6	2,7	3	2,95	2,9
COP	-	4,4	4,5	4,3	4,2	4,05
Kültéri egység hangnyomásszintje	dB(A)	54	54	55	55	55
Kültéri méretei	mm	980x427x788	980x427x788	900x1345x412	900x1345x412	900x1345x412
Kültéri tömege	kg	80	80	114	114	114
Hűtőközeg		R410A	R410A	R410A	R410A	R410A
Maximális telepítési távolság *	m	30	30	30	30	30
Maximális magasságkülönbség	m	15	15	15	15	15
Beltéri egység mérete	mm	981x324x500	981x324x500	981x324x500	981x324x500	981x324x500
Beltéri egység tömege	kg	56	56	56	56	56
Klímaoldali csatlakozások	mm	10/16	10/16	10/16	10/16	10/16
Vízoldali csatlakozások	inch	2xG1" km	2xG1" km	2xG1" km	2xG1" km	2xG1" km
Működési külsőhőmérték tartomány hűtésben	°C	+10..+48	+10..+48	+10..+48	+10..+48	+10..+48
Működési külsőhőmérték tartomány fűtésben	°C	-22..+35	-22..+35	-22..+35	-22..+35	-22..+35

* Alaptöltet 5 fm-ig elegendő, minden további folyóméterhez 50 g utántöltése szükséges

** A teljesítmények 12/7-35°C és 35/30-7°C hőmérsékletek mellett értendők A7W35-A35W7



„H” tarifa



Inverter

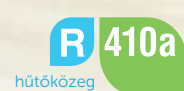



- Kereszt irányú hőviszanyerő
- Akár 75% hőviszanyerési hatékonyság

GREE HÖVISSZANYERŐ



csendes
üzem



energiatakarékos
üzemmód



kompakt
design



könnyen
karbantartható

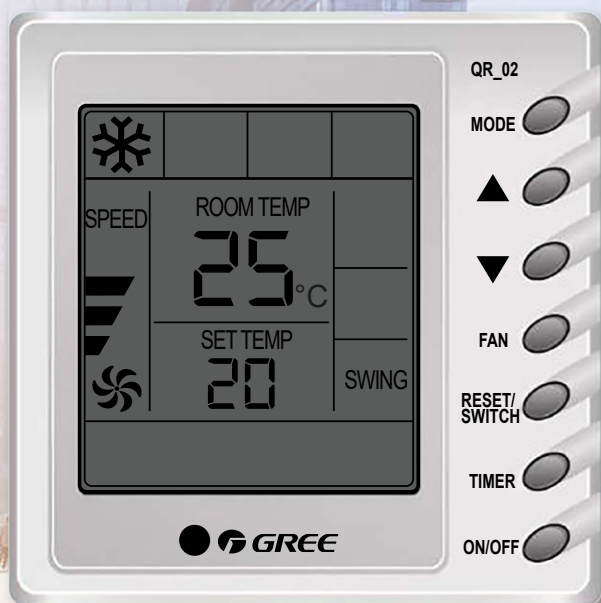

		FHBQ-D3.5-K	FHBQ-D5-K	FHBQ-D8-K	FHBQ-D10-K	FHBQ-D15-M	FHBQ-D20-M	FHBQ-D30-M
LÉGSZÁLLÍTÁS	m ³ /óra	360/260/210	500/380/300	800/600/480	1000/750/600	1500	2000	3000
STATIKUS NYOMÁS	Pa	100/80/60	100/80/60	110/85/65	110/85/65	150	150	220
HANGNYOMÁS SZINT	dB(A)	37	39	45	46	48	50	54
VENT.FOKOZATOK SZÁMA		3	3	3	3	1	1	1
MÉRET	mm	800x879x306	800x879x306	832x1016x380	832x1016x380	1210x1215x452	1210x1215x452	1340x1550x572
SÚLY	kg	45	45	57	57	100	100	240
TELJESÍTMÉNY FELVÉTEL	W	165	262	400	440	600	950	2800
FESZÜLTÉG	V	230	230	230	230	400	400	400





- Moduláris
- Hőszivattyús kivitel
- Scroll kompresszorok
- Gazdaságos üzemmód

- Csőköteges hőcserélők
- Maximum 16 modul/rendszer
- 2 kompresszor, 2 független hűtőkörön
- 4 kompresszor, 4 független hűtőkörön

GREE FOLYADÉKHŰTŐ LÉGHŰTÉSES KÜLTÉRI 31-42 KW



belső barázdált
rézcső



öndiagnózis



elektronikus
expanziós szelep



moduláris
működés



áramszünet
memória



könnyen
karbantartható



aranyozott
kondenzátor
lamellák



24 órás
időzítő



csököteges
hőcserélő



on/off-os
Scroll kompresszor



átfogó
védelem

		LSQWRF 65M/D-M	LSQWRF 80M/D-M	LSQWRF 130M/D-M	LSQWRF 160M/D-M
Névleges hűtőteljesítmény	kW	60	71	120	145
Felvett elektromos teljesítmény	kW	21,1	25,7	42,3	53
Névleges fűtőteljesítmény	kW	65	79,5	130	170
Felvett elektromos teljesítmény	kW	21	27	44,4	56
Elektromos tápfeszültség/fázis	V/F/Hz	380-415 W,3 fázis, 50Hz			
Javasolt kismegszakító (fázisonként)	A	63	80	125	160
EER	-	2,84	2,76	2,84	2,74
COP	-	3,09	2,94	2,93	3,04
Kültéri egység hangnyomásszintje	dB(A)	70	71	72	74
Kültéri méretei (szélesség, mélység, magasság)	mm	2040x1000x2230	2040x1000x2230	2226x1650x2230	2226x1650x2230
Kültéri tömege	kg	710	760	1256	1440
Kompresszorok és hűtőkörök száma	db	2/2	2/2	4/4	4/4
Hűtőközeg		R410a	R410a	R410a	R410a
Elpárolgató hőcserélő		csököteges	csököteges	csököteges	csököteges
Munkaponti térfogatáram	m ³ /h	10,3	12,2	20,6	24,9
Nyomásesés a hőcserélőn	kPa	15	20	30	35
Vízoldali csatlakozások		DN65	DN65	DN80	DN80
Működési külsőhőmérték tartomány hűtésben	°C	15-45	15-45	15-45	15-45
Működési külsőhőmérték tartomány fűtésben	°C	-15-24	-15-24	-15-24	-15-24



- Üzemállapot valós idejű kijelzése
- 8 vagy 16 egység kapcsolható össze
- Tetszőlegesen összeállítható modulcsoport
- Fűtési üzemmódban automatikus leolvasztási funkció
- Cső köteges hőcserélő kialakítás, a hűtési hatásfok növelésére



cool4u.hu
fancoilok.hu
folyadekhutok.hu
hoszivattyu-kereso.hu
gree-magyarorszag.hu



5540 Szarvas, Szabadság út 14.
Tel: +36 66 514 680 Fax: +36 66 216 912
info@cool4u.hu

Minden jog fenntartva!